



General Catalogue 2023

K O O
International

Custom-made design and comfort

We have been manufacturing premium sofas of high value and comfort for 30 years, devoting the same level of care and skills in manufacturing techniques used in tailoring.

Our approach? We create extremely durable products in the form of timeless design which can be revitalized and, we offer services so that you can enjoy the use and maintenance of your sofa.

With 10-year warranty!

30 years of design made in Spain

KOO International was founded in 1992 by Antonio Muñoz with the aim of channelling his own technique and vocation and converting them into coherent design and comfort. Little by little, the small workshop, originally established in Beniparrell, gradually grew, backed by the dedicated, high quality work that made its customers fall in love, until it ended up in a large factory in the town of Silla. It is difficult to summarize the course of three decades of experiences and projects in a few pages.

Design is in our DNA, and we are committed to collaborate with the best design studios in our country, whether they are established teams or upcoming young talents. We invite you to discover everything we have to offer.

Antonio Muñoz



General catalogue 2023

www.koointernational.com

About

THIRTY YEARS
30



Quiénes somos.

Confort y diseño a medida.

Llevamos 30 años fabricando sofás de alto valor y confort con el esmero, la proyección y las técnicas de confección artesana empleadas en la sastrería.

¿Nuestra fórmula? Fabricamos un producto extremadamente duradero, con un diseño intemporal y revitalizable y ofrecemos servicios para que disfrutes del uso y mantenimiento de tu sofá.

¡Con 10 años de garantía!

30 años de diseño made in Spain.

KOO International nace en 1992 de la mano de Antonio Muñoz con el objetivo de canalizar la técnica y vocación propias y convertirlas en diseño y confort coherente. Poco a poco, el pequeño taller establecido originalmente en Beniparrell, va creciendo respaldado por el trabajo dedicado y de alta calidad que enamora a sus clientes hasta acabar en una gran nave en el municipio de Silla. Es complicado resumir una trayectoria de tres décadas de proyectos en unas pocas páginas.

En nuestro ADN está el diseño, apostando por los mejores estudios de diseño de nuestro país, ya sean equipos consagrados o estudios de talento joven y por descubrir. Te invitamos a descubrir todo lo que podemos ofrecer.

À propos de nous.

Confort et design sur mesure.

Depuis 30 ans, nous fabriquons des canapés de grande valeur et confort avec le même soin, le même design et les mêmes techniques artisanales que pour la couture.

Notre formule? Nous fabriquons un produit extrêmement durable, au design intemporel, facile à revitaliser, et nous proposons des services pour que vous puissiez profiter de l'utilisation et de l'entretien de votre canapé.

Avec une garantie de 10 ans!

30 ans de design made in Spain.

KOO International a été fondée en 1992 par Antonio Muñoz dans le but de canaliser sa propre technique et sa vocation et de les convertir en un design et un confort cohérents. Petit à petit, le petit atelier, établi à l'origine sur Beniparrell, grandit, soutenu par le travail dévoué et de haute qualité dont ses clients sont tombés amoureux, jusqu'à ce qu'il se retrouve dans un grand entrepôt dans le village de Silla.

C'est difficile de résumer en quelques pages une trajectoire de trois décennies de projets.

Le design est dans notre ADN, et c'est pour ça que nous nous engageons auprès des meilleurs studios de design de notre pays, qu'il s'agisse d'équipes établies ou de studios aux talents jeunes et non encore découverts. Nous vous invitons à découvrir tout ce que nous avons à offrir.

KOO
International



We are a family of more than 70 workers who strive every day to yield the perfect sofa for you.

Somos una familia de más de 70 trabajadores y trabajadoras que nos esforzamos día a día para que tu sofá quede perfecto.

Nous sommes une famille de plus de 70 travailleurs qui s'efforcent chaque jour de rendre votre canapé parfait.

configuratio
permanent value
conscious
comfort
zero
people
planet
performance
local
slow furnitu
ort
reconfiguratio
planet
permanent value
zero residue
arability
planet

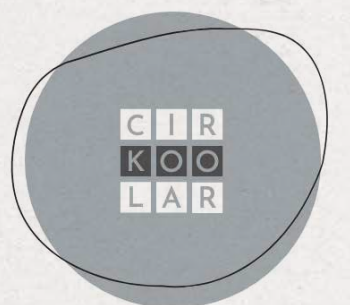

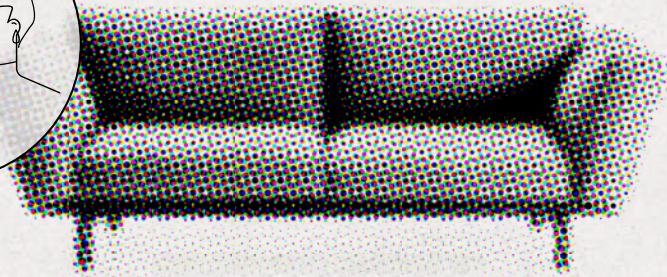
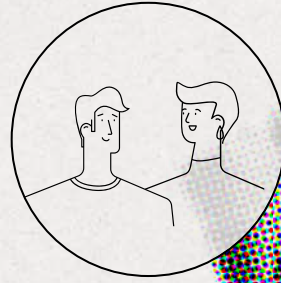

A bet on durability

Finally moving together! You decide to invest in a renewable, valuable and extremely durable asset that will adapt to any situation!

Finalmente os mudáis junt@s! Decidís invertir en un activo renovable, de gran valor y extremadamente duradero que se adaptará a cualquier situación!

Vous emménagez enfin ensemble ! Vous décidez d'investir dans un actif renouvelable, de grande valeur et extrêmement durable qui s'adaptera à toutes les situations!

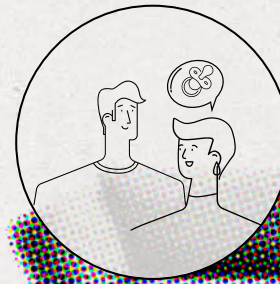

Reconfiguration

Great news for the happy couple! A baby is coming! You plan to move into a bigger house in the suburbs . You add a new module readjusting your sofa for your new living room.

Buenas noticias para la feliz pareja! Bebé en camino! Os planeáis mudar a las afueras de la ciudad a una casa con más espacio. Añadís un nuevo módulo reconfigurando vuestro sofá para la nueva sala de estar.

Bonne nouvelle pour l'heureux couple ! Le bébé est en route ! Vous envisagez de déménager à la périphérie de la ville dans une maison plus spacieuse. Vous ajoutez une nouvelle unité en reconfigurant votre canapé pour le nouveau salon.

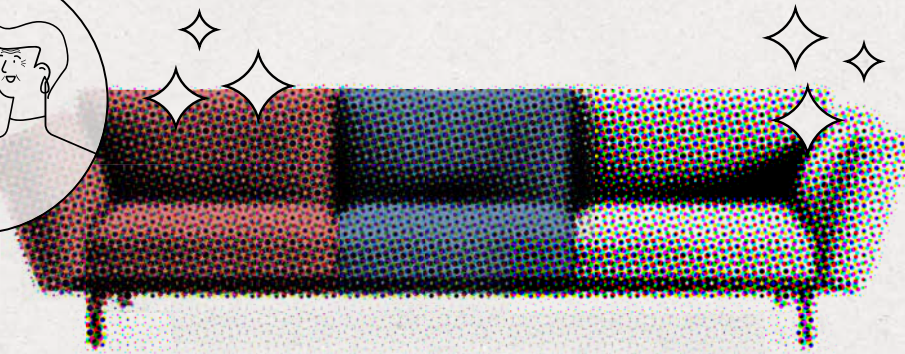
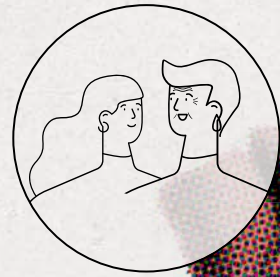
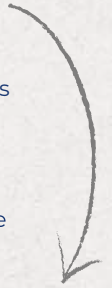

Renewable legacy

Time flies! Your daughter is moving in with her significant other and needs a sofa. If you decide to change it, she will gladly inherit it!

¡Qué rápido ha pasado el tiempo! Tu hija se muda con su pareja y necesita un sofá. Si te decides a cambiarlo lo va a heredar con gusto!

Comme le temps a passé vite ! Votre fille emménage avec son partenaire et a besoin d'un canapé. Si vous décidez de le changer, elle sera heureuse d'en hériter!

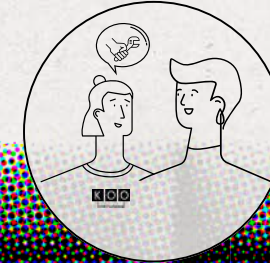
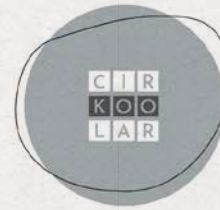

Reparability

Our sofas are made to be lived in with the people you love! When things don't go as planned, we want to be by your side and accompany you through our technical service.

Nuestros sofás están hechos para vivirlos con los tuyos! Para cuando no todo sale a la perfección, queremos estar a tu lado y acompañarte mediante nuestro servicio técnico.

Nos canapés sont faits pour être vécus avec votre famille! Lorsque les choses ne se passent pas parfaitement, nous voulons être là pour vous et vous soutenir grâce à notre service technique.

Restyling

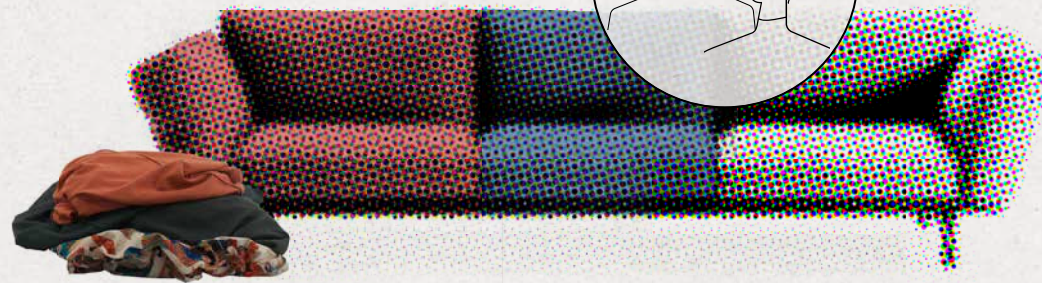
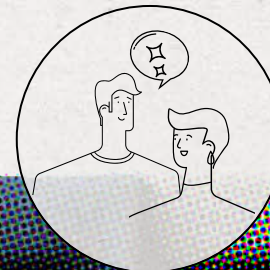

Looking for a change? Our sofas can be redressed as many times as you desire and for life. Acquire new covers and make it look brand new.

¿Te apetece un cambio? Nuestros sofás pueden volverse a vestir todas las veces que desees y de por vida. Adquiere tus nuevas fundas y vuelve a estrenar sofá!

Envie d'un changement ? Nos canapés peuvent être rehabillés autant de fois que vous le souhaitez et à vie. Obtenez vos nouvelles housses et ayez un tout nouveau canapé!



Projects

Un producto KOO International nunca es aburrido, pero tampoco absurdo. En él siempre existe una razón de ser única y valiosa, cada producto KOO International es capaz de perdurar en el tiempo.

Muestra de ello son los proyectos que ya hemos realizado para hoteles, restaurantes, hospitales y oficinas, lugares que soportan una gran afluencia de público y que exige la aplicación de nuevas técnicas de producción y el uso de materiales de alta resistencia, sin descuidar uno de los principales valores de la marca: la estética de sus piezas.

Un produit KOO International n'est jamais monotone. En lui, il y a toujours une raison d'être unique et précieuse. Chaque produit KOO International est fait pour durer dans le temps.

La preuve réside dans les projets réalisés pour certains hotels, restaurants, hopitaux et bureaux, lieux publiques de grande affluence, nécessitant la mise en place de nouvelles techniques de production, d'utilisation de matériaux très résistants, sans pour autant mettre de côté la principale valeur de la marque : l'esthétisme de ses produits.

A Koo International product is never boring, but neither is it absurd. It always has a unique and valuable reason for being; each Koo International product has a timeless appeal. Proof of this are the projects we have already carried out in hotels, restaurants, hospitals and offices, busy public places which require the application of new production techniques and the use of highly resistant materials, while maintaining one of the main values of our brand: the aesthetic quality of the products.

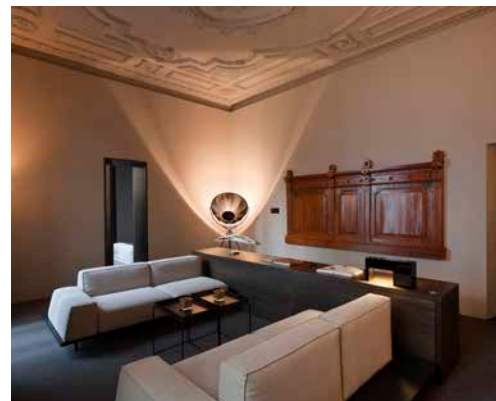

Designers



Lázaro Rosa-Violán



Carlos Tiscar



La Cubitera



Lagranja Design



Lavernia & Cienfuegos



Sergio Barredo



Francesc Rifé



Estudio Andrés



Santiago Sevillano



Estudi{H}ac



Majo Roca



Dsignio

SOFAS

Alameda
p.14



Andrea
p.24



Block
p.34



Deia
p.146



Luna
p.42



Maiko
p.94



Mus
p.52



Nairobi
p.62



Nest
p.70



Nesuto
p.76



Soft
p.130



Summa
p.86



LIFTABLE

Blend
p.102



Elnido
p.112



Goa
p.120



Waw
p.138



ARMCHAIRS & POUFFS

Alma
p.156



Caiman
p.168



Flower
p.178



Gull
p.186



Gurama
p.196



Guvo
p.162



Lua
p.174



Nest
p.182



Phil
p.190



Sofia
p.200



COMPLEMENTS

Complements
p.204



Alameda

Koo studio 2011

Due to the perfect merging of conventional geometric shapes and classic style, Alameda is a timeless piece of crisp silhouette. Upholstered in removable covers, the sofa is practical without any compromise on aesthetics. It will show off its owner's bold or creative style unapologetically.

Por su rigor geométrico y su aire clásico Alameda es una pieza intemporal, pura en líneas y volúmenes. Sus formas y ángulos se contienen en una gran funda completamente desfundable, creando una pieza muy práctica y con una trasera sin complejos para estar expuesta en el centro de la sala.

Avec sa rigueur géométrique et son air classique, Alameda est une pièce intemporelle, pure dans ses lignes et ses volumes. Ses formes et ses angles sont contenus dans un grand couvercle entièrement amovible, créant ainsi une pièce très pratique, au dos simple, à exposer au centre de la pièce.









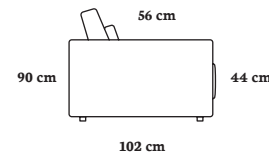

AL906 - MOD. C/B. IZQ. 96 cm
AL962 - MOD. C/B. IZQ. 111 cm
AL964 - MOD. C/B. IZQ. 126 cm

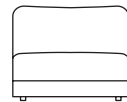

AL941 - MOD. CENTRAL 72cm
AL942 - MOD. CENTRAL 87cm
AL943 - MOD. CENTRAL 102cm

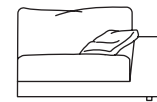

AL907 - MOD. C/B. DCH. 96 cm
AL963 - MOD. C/B. DCH. 111 cm
AL965 - MOD. C/B. DCH. 126 cm

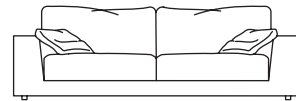

AL903 - SOFA 192 cm - 2 PIEZAS
AL904 - SOFA 222 cm - 2 PIEZAS
AL905 - SOFA 252 cm - 2 PIEZAS

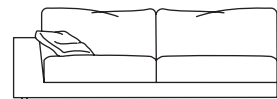

AL910 - MOD. C/B. IZQ. 166 cm - 2 PIEZAS
AL912 - MOD. C/B. IZQ. 191 cm - 2 PIEZAS
AL914 - MOD. C/B. IZQ. 226 cm - 2 PIEZAS

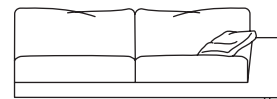

AL911 - MOD. C/B. DCH. 166 cm - 2 PIEZAS
AL913 - MOD. C/B. DCH. 191 cm - 2 PIEZAS
AL915 - MOD. C/B. DCH. 226 cm - 2 PIEZAS

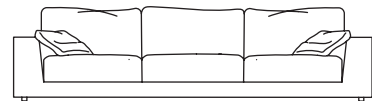

AL9100 - SOFA 3 ASI 262 cm - 3 PIEZAS
AL9101 - SOFA 3 ASI 307 cm - 3 PIEZAS
AL9102 - SOFA 3 ASI 352 cm - 3 PIEZAS

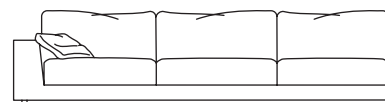

AL990 - MOD. C/B. IZQ. 3 ASI 237 cm - 3 PIEZAS
AL992 - MOD. C/B. IZQ. 3 ASI 282 cm - 3 PIEZAS
AL994 - MOD. C/B. IZQ. 3 ASI 327 cm - 3 PIEZAS

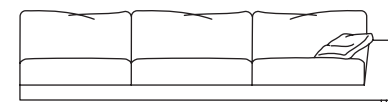

AL991 - MOD. C/B. DCH. 3 ASI 237 cm - 3 PIEZAS
AL993 - MOD. C/B. DCH. 3 ASI 282 cm - 3 PIEZAS
AL995 - MOD. C/B. DCH. 3 ASI 327 cm - 3 PIEZAS



AL954 - TERMINAL C/B. IZQ. 95 cm
AL956 - TERMINAL C/B. IZQ. 110 cm

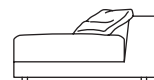

AL955 - TERMINAL C/B. DCH. 95 cm
AL957 - TERMINAL C/B. DCH. 110 cm

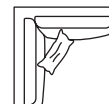

AL920 - RINCÓN 102 cm x 102 cm

Estructura de madera y tablero dm con tablex. Todo recubierto de funda de tela blanca. Sistema de suspensión suspensión triple cinchado (90% espacio cubierto) con bandas elásticas de baja deformación (5%). Almohadones asiento tipo sándwich con alma de poliuretano de 35 kg densidad y funda de tela blanca rellena de microfibra dolfill® y pluma. Respaldo con funda de tela blanca relleno de microfibra dolfill® y pluma. Totalmente desenfundable.

Wooden structure and dm board with tablex. All covered with white fabric cover. Triple webbing suspension system (90% covered space) with low deformation elastic bands (5%). Sandwich seat cushions with 35 kg density polyurethane core and white fabric cover filled with dolfill® microfibre and feather. Backrest with white fabric cover filled with dolfill® microfibre and feather. Fully removable covers.

Structure en bois et tableau dm avec tablex. Tout recouvert d'une housse en tissu blanc. Système de suspension à triple angle (90% de l'espace couvert) avec des bandes élastiques à faible déformation (5%). Coussins d'assise en sandwich avec noyau en polyuréthane de 35 kg de densité et housse en tissu blanc rempli de microfibra dolfill® et de plumes. Dossier avec revêtement en tissu blanc rempli de microfibres et de plumes dolfill®. Modèle entièrement déhoussables.

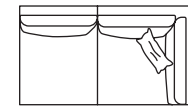

AL928 - RINCÓN TERMINAL IZQ. 189 cm.

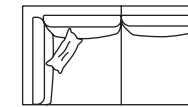

AL929 - RINCÓN TERMINAL DCH. 189 cm.

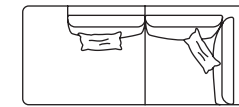

AL930 - RINCÓN MERIDIENNE IZQ. 239 cm.

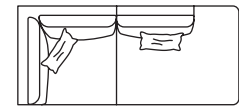

AL931 - RINCÓN MERIDIENNE DCH. 239 cm.

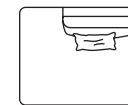

AL952B - MERIDIENNE IZQ. 137 cm.



AL953B - MERIDIENNE DCH. 137 cm.



AL936B - CH. L. IZQ. 105 x 174cm.

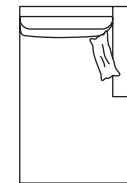

AL937B - CH. L. DCH. 105 x 174cm.

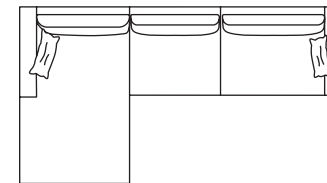

AL982 - COMP. CH. LONGUE IZQ. 302 x 174 cm.

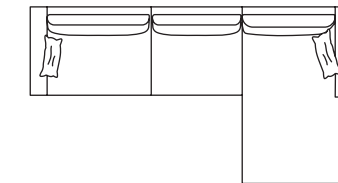

AL983 - COMP. CH. LONGUE DCH. 302 x 174 cm.

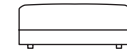

AL921 - POUFF CUADRADO 60 cm.
AL959 - POUFF CUADRADO 102 cm.
AL923 - POUFF CH. LONGUE 102 x 72 cm.

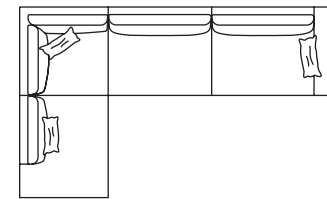

AL988 - COMP. RIN. MERID. IZQ. 299 x 240 cm.

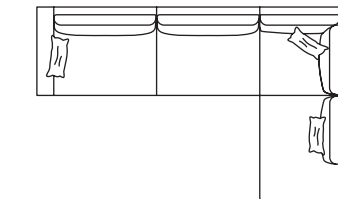

AL989 - COMP. RIN. MERID. DCH. 299 x 240 cm.



MA60 - CUADRANTE 60 x 60 cm.

Pièce avec un siège enveloppant pour un confort maximal. Sa finition originale en boutons évoque les concepts de confection si présents dans notre culture. Disponible en festón, pespunte ou espumillón. Idéal pour le rembourrage avec des tissus naturels.

Pieza con sentada envolvente de máximo confort. Su original acabado de botones evoca los conceptos de sastrería tan presentes en nuestra cultura. Acabados disponibles: pespunte, festón o espumillón. Ideal para tapizar con tejidos naturales.



Andrea

Koo studio 2022

This is a piece of enveloping seat for the highest level of comfort. Its original button finishing is inspired by tailoring that is deeply rooted in our culture. Available finishings: pespunte, festón and tinsel. Ideal for upholstering in natural fabrics.







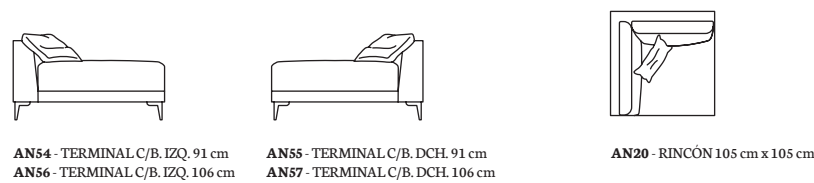
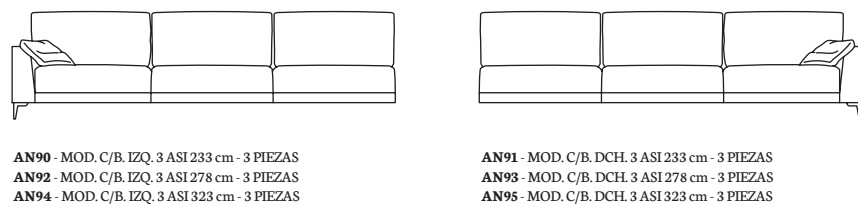
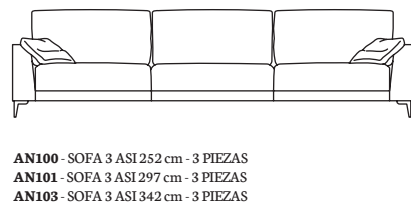
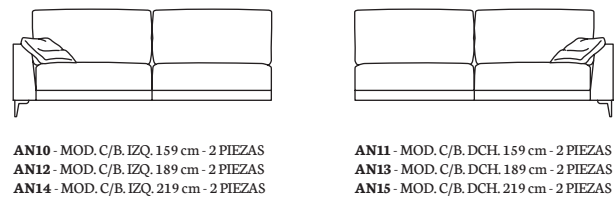
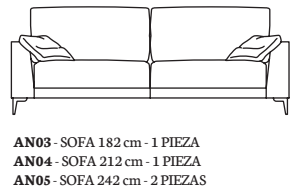
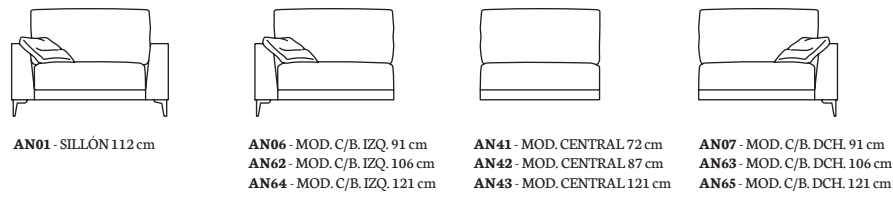
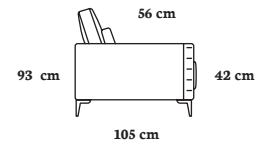

Estructura de madera y tablero dm con tablex. Todo recubierto de funda de tela blanca. Sistema de suspensión suspensión triple cinchado (90% espacio cubierto) con bandas elásticas de baja deformación (5%). Almohadones asiento tipo sándwich con alma de poliuretano de 35 kg densidad y funda de tela blanca rellena de microfibra dolfill® y pluma. Respaldo con funda de tela blanca relleno de microfibra dolfill® y pluma. Totalmente desfundable.

Wood structure and dm board with tablex covered with polyurethane of different densities, "triple cinching" suspension system with elastic bands of low deformation (5%). Sandwich type seat with white fabric cover filled with feather and dolfill® fiber with 35 kg. Polyurethane core, high resilience. High resilience polyurethane core. Backrest with white fabric cover filled with feather and dolfill® fiber. Model with fully removable cushion covers.

Structure en bois et panneau dm avec tablex recouvert de polyuréthane de différentes densités, système de suspension "triple sangle" (90% espace couvert) avec des bandes élastiques de faible déformation (5%). Siège de type sandwich avec revêtement en tissu blanc rempli de plumes et de fibres dolfill® avec noyau en polyuréthane de 35 kg. À haute résilience. Dossier avec revêtement en tissu blanc rempli de plumes et de fibres dolfill®. Modèle entièrement déhoussables

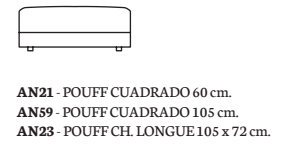
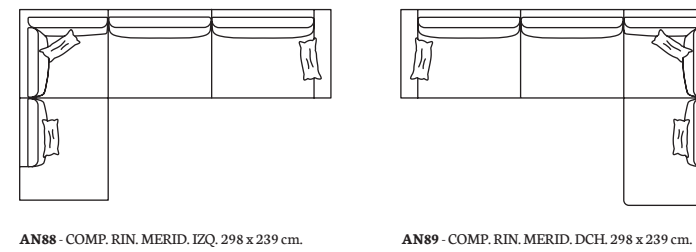
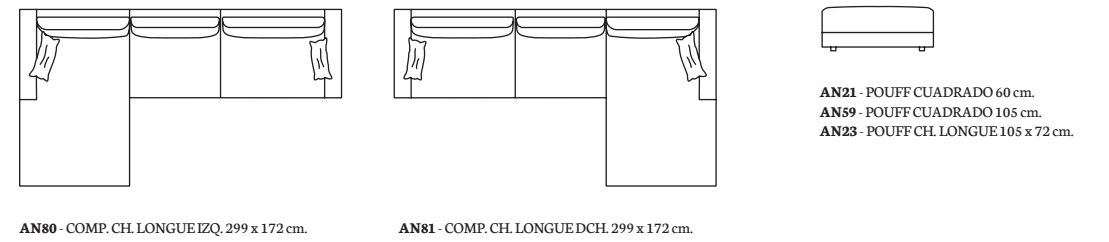
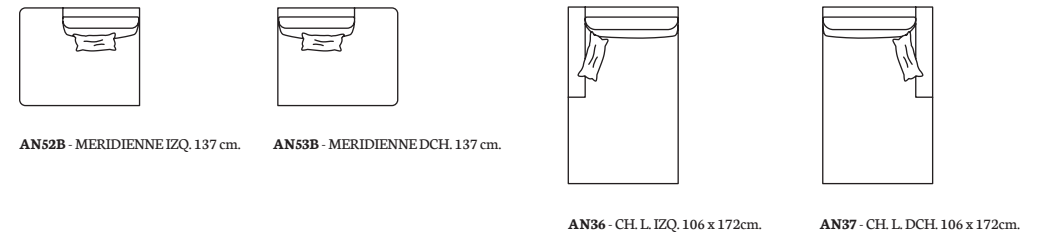
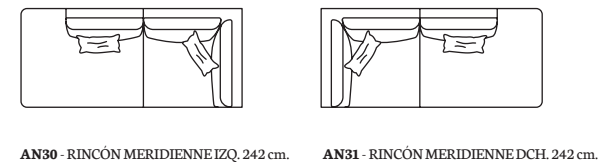

SEAM FINISHING

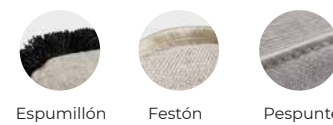

METALLIC FEET

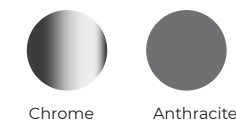

ASH FEET

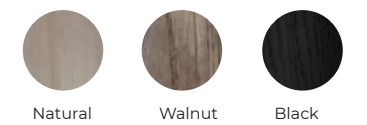

Block

Koo studio 2022



We restyled our classic piece based on the aesthetics philosophy in nature. Cylinders, spheres, rectangles and a multifunctional topper fit together like the pieces of a large LEGO. Available in feston and respunte.

Reestilizamos nuestra pieza clásica con una filosofía más desenfadada y confortable. Cilindros, esferas, rectángulos y un topper multifunción encajan entre sí como las piezas de un gran LEGO. Disponible en festón o respunte.

Nous avons relooké notre pièce classique avec une philosophie plus décontractée et confortable. Des cylindres, des sphères, des rectangles et un topper multifonctionnel s'assemblent comme les pièces d'un grand LEGO. Disponible en feston et respunte.





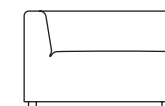
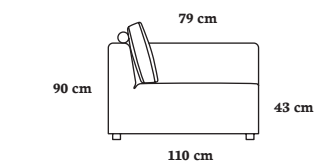

BCK12 - MOD. C/B. IZQ. 110 cm
BCK14 - MOD. C/B. IZQ. 130 cm

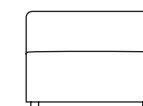

BCK40 - MOD. CENTRAL 80 cm
BCK42 - MOD. CENTRAL 100 cm

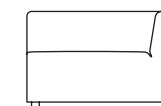

BCK13 - MOD. C/B. DCH. 110 cm
BCK15 - MOD. C/B. DCH. 130 cm



BCK21 - POUF CUADRADO 60 cm
BCK23 - POUF CH. LONGUE 110 x 80 cm
BCK59 - POUF CUADRADO 110 cm



BCK65 - COJÍN RESPALDO CILINDRO 73 x 58 x 10 cm



BCK67 - TOPPER 210 x 84 cm

Estructura de madera y tablero dm. Asiento con sistema "komfort koo®" con muelle ensacado (256 por m2) y poliuretano de alta resiliencia de 35 kg. Densidad. Respaldo y brazo en poliuretano de 30 kg. Suave, recubiertos de fibra de poliéster de 400 gr con funda de tela blanca. Cojines con funda de tela blanca rellenos de microfibra dolfill® y pluma. Topper con funda de tela blanca relleno de microfibra dolfill®. Totalmente desfundable.

Wooden structure and dm board. Seat with "komfort koo®" system with bagged spring (256 per m2) and high resilience polyurethane of 35 kg. Backrest and arm in polyurethane of 30 kg. Soft, 400 gr polyester fibre covered with white fabric cover. Cushions with white fabric cover filled with dolfill® microfibre and feather. Topper with white fabric cover filled with dolfill® microfibre. Fully removable covers.

Structure en bois et panneau dm. Siège avec système "komfort koo®" avec ressort ensaché (256 par m2) et polyuréthane haute résilience de 35 kg. Densité. Dos et bras en polyuréthane de 30 kg. Souple, en fibre de polyester de 400 gr, recouvert d'une housse en tissu blanc. Coussins avec housse en tissu blanc rempli de microfibras et de plumes dolfill®. Sur matelas avec housse en tissu blanc rempli de microfibras dolfill®. Des couvertures entièrement déhoussables.

SEAM FINISHING



Festón



Pespunte doble

Un classique qui respire un air méditerranéen et équilibré.

Gainé d'une seule pièce avec une coupe ample, idéal pour les espaces de détente et les lignes pures.

Parfait pour l'ameublement avec des tissus naturels.

Un clásico que respira un aire mediterráneo y equilibrado.

Enfundado en una sola pieza de aspecto loose fit ideal para espacios chill out y de líneas puras.

Perfecto para tapizar con tejidos naturales.



Luna

Majo Roca 2021

A breath of fresh air that is rooted in classic style, Luna embodies the Mediterranean lifestyle. The sofa is sheathed in a single-piece cover in loose fit style. It is ideal for a chill-out place. Ideally upholstered in natural fabrics.







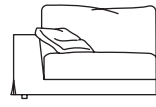
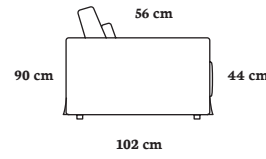

LU06 - MOD. C/B. IZQ. 96 cm
LU62 - MOD. C/B. IZQ. 111 cm
LU64 - MOD. C/B. IZQ. 126 cm

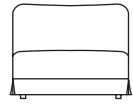

LU41 - MOD. CENTRAL 72cm
LU42 - MOD. CENTRAL 87cm
LU43 - MOD. CENTRAL 102cm



LU07 - MOD. C/B. DCH. 96 cm
LU63 - MOD. C/B. DCH. 111 cm
LU65 - MOD. C/B. DCH. 126 cm

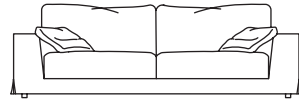

LU03 - SOFA 192 cm - 2 PIEZAS
LU04 - SOFA 222 cm - 2 PIEZAS
LU05 - SOFA 252 cm - 2 PIEZAS

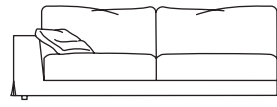

LU10 - MOD. C/B. IZQ. 166 cm - 2 PIEZAS
LU12 - MOD. C/B. IZQ. 191 cm - 2 PIEZAS
LU14 - MOD. C/B. IZQ. 226 cm - 2 PIEZAS

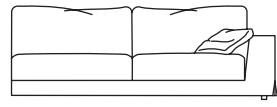

LU11 - MOD. C/B. DCH. 166 cm - 2 PIEZAS
LU13 - MOD. C/B. DCH. 191 cm - 2 PIEZAS
LU15 - MOD. C/B. DCH. 226 cm - 2 PIEZAS

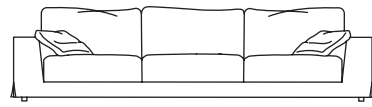

LU100 - SOFA 3 ASI 262 cm - 3 PIEZAS
LU101 - SOFA 3 ASI 307 cm - 3 PIEZAS
LU102 - SOFA 3 ASI 352 cm - 3 PIEZAS

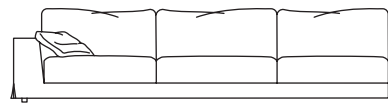

LU90 - MOD. C/B. IZQ. 3 ASI 237 cm - 3 PIEZAS
LU92 - MOD. C/B. IZQ. 3 ASI 282 cm - 3 PIEZAS
LU94 - MOD. C/B. IZQ. 3 ASI 327 cm - 3 PIEZAS

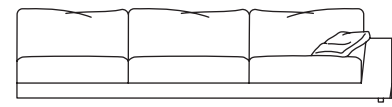

LU91 - MOD. C/B. DCH. 3 ASI 237 cm - 3 PIEZAS
LU93 - MOD. C/B. DCH. 3 ASI 282 cm - 3 PIEZAS
LU95 - MOD. C/B. DCH. 3 ASI 327 cm - 3 PIEZAS

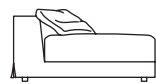

LU54 - TERMINAL C/B. IZQ. 95 cm
LU56 - TERMINAL C/B. IZQ. 110 cm

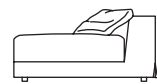

LU55 - TERMINAL C/B. DCH. 95 cm
LU57 - TERMINAL C/B. DCH. 110 cm

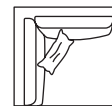

LU20 - RINCÓN 102 cm x 102 cm

Estructura de madera y tablero dm con tablex. Todo recubierto de funda de tela blanca. Sistema de suspensión triple cinchado (90% espacio cubierto) con bandas elásticas de baja deformación (5%). Almohadones asiento tipo sándwich con alma de poliuretano de 35 kg densidad y funda de tela blanca rellena de microfibra dolfill® y pluma. Respaldo con funda de tela blanca relleno de microfibra dolfill® y pluma. Totalmente desenfundable.

Solid wood structure, hidden feet in wengue stained wood, other parts in dm board and solid wood tufted, lined with white fabric. Fully removable covers. Triple webbing suspension system (90% covered space) with elastic bands of low deformation (5%). High resiliency polyurethane seat, 35 kg, dolfill® microfiber filling and feather with white fabric cover. Backrest filled with dolfill® microfiber and poultry feather with white fabric cover, equipped with manual movement in several positions for maximum comfort. Arms in polyurethane 30 kg. Hard covered with polyester fiber.

Structure en bois et tableau dm avec tablex. Tout recouvert d'une housse en tissu blanc. Système de suspension à triple sangle (90% de l'espace couvert) avec des bandes élastiques à faible déformation (5%). Coussins d'assise en sandwich avec noyau en polyuréthane de 35 kg de densité et housse en tissu blanc rempli de microfibre dolfill® et de plumes. Dossier avec revêtement en tissu blanc rempli de microfibras et de plumes dolfill®. Des couvertures entièrement déhoussables.

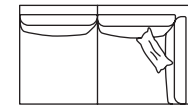

LU28 - RINCÓN TERMINAL IZQ. 189 cm.

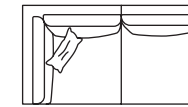

LU29 - RINCÓN TERMINAL DCH. 189 cm.

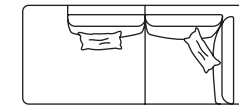

LU30 - RINCÓN MERIDIENNE IZQ. 239 cm.

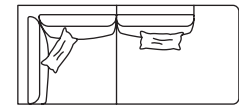

LU31 - RINCÓN MERIDIENNE DCH. 239 cm.

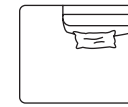

LU52B - MERIDIENNE IZQ. 137 cm.

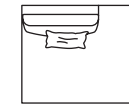

LU53B - MERIDIENNE DCH. 137 cm.

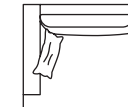

LU36B - CH. L. IZQ. 105 x 174 cm.

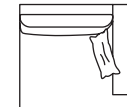

LU37B - CH. L. DCH. 105 x 174 cm.

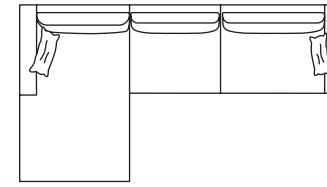

LU82 - COMP. CH. LONGUE IZQ. 302 x 174 cm.

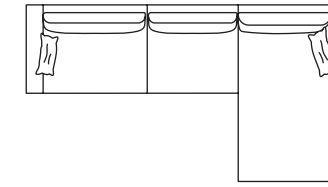

LU83 - COMP. CH. LONGUE DCH. 302 x 174 cm.

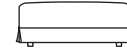

LU21 - POUFF CUADRADO 60 cm.
LU59 - POUFF CUADRADO 102 cm.
LU023 - POUFF CH. LONGUE 102 x 72 cm.

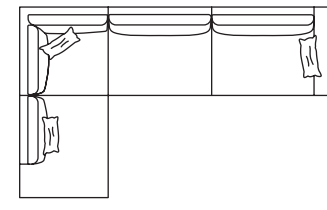

LU88 - COMP. RIN. MERID. IZQ. 299 x 240 cm.

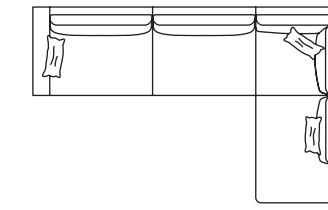

LU89 - COMP. RIN. MERID. DCH. 299 x 240 cm.



MA60 - CUADRANTE 60 x 60 cm.

SEAM FINISHING



Espumillón



Festón



Pespunte

Mus

Francesc Rifé 2010

Mus, the modular system that redefines the industrial style in design. The cushions on its oak base represent sacks dropped on a pallet. The result: an aerial and very horizontal piece that evokes Japanese tatami mats.

Optionally, it offers the possibility of adding planters or a magazine rack made by hand with ceramics from Manises (Valencia).

El programa modular Mus recrea un ambiente industrial; sus cojines sobre su base de roble representan unos sacos dejados caer sobre un pallet. El resultado: una pieza aérea y muy horizontal que evoca los tatamis japoneses.

Opcionalmente, ofrece la posibilidad de añadir maceteros o un revistero fabricado artesanalmente con cerámica de Manises (Valencia).

Le programme modulaire Mus recrée une atmosphère industrielle; ses coussins sur sa base en chêne représentent des sacs déposés sur une palette.

Le résultat : une pièce aérienne et très horizontale qui évoque les tatamis japonais.

En option, il offre la possibilité d'ajouter des jardinières ou un porte-revues fabriqué à la main avec des céramiques de Manises (Valence).







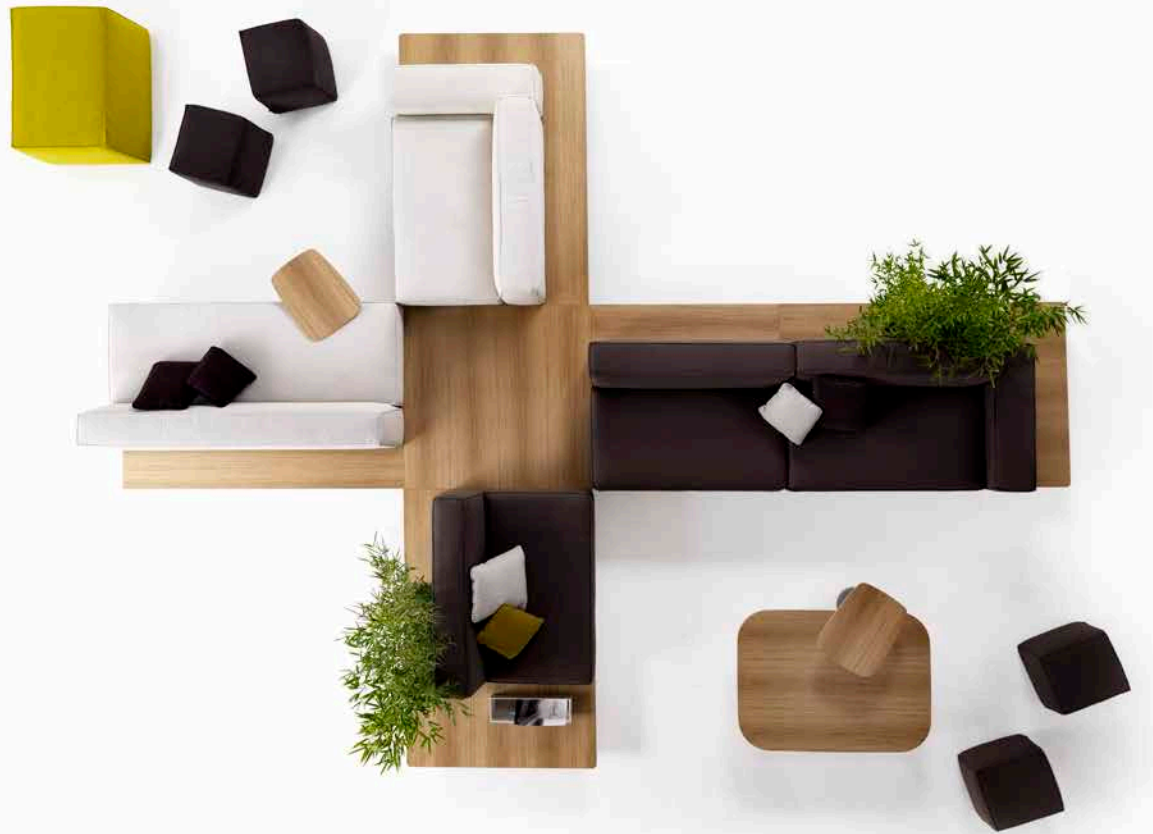

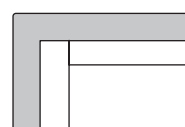
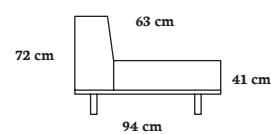

MS012 - MOD. C/B. IZQ. 180 x 120 cm

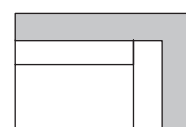

MS013 - MOD. C/B. DCH. 180 x 120 cm

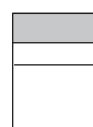

MS110 - MOD. 94 x 120 cm

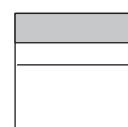

MS001 - MOD. 124 x 120 cm

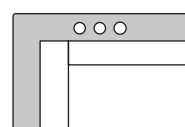

MS112 - MOD. MACETERO Y BRAZO IZQ. 180 x 120 cm

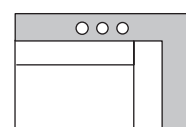

MS113 - MOD. MACETERO Y BRAZO DCH. 180 x 120 cm

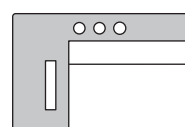

MS212 - MOD. MACETERO Y REVISTERO BRAZO IZQ. 180 x 120 cm

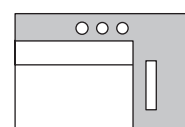

MS213 - MOD. MACETERO Y REVISTERO BRAZO DCH. 180 x 120 cm



MS310 - MOD. BRAZO IZQ. 124 x 94 cm

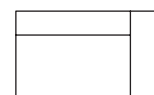

MS311 - MOD. BRAZO DCH. 124 x 94 cm



MS309 - MOD. 94 x 94 cm

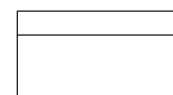

MS301 - MOD. 124 x 94 cm



MS312 - MOD. BRAZO IZQ. 180 x 94 cm



MS313 - MOD. BRAZO DCH. 180 x 94 cm

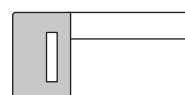

MS412 - MOD. REVISTERO IZQ. 180 x 94 cm



MS413 - MOD. REVISTERO DCH. 180 x 94 cm

Base de tablero dm chapado en roble, estructura metálica en asiento y respaldo. Asiento con sistema "komfort koo®" con muelle ensacado (256 por m2) y poliuretano de alta resiliencia de 35 kg. Densidad, respaldo y brazo en poliuretano de 30 kg. Suave, recubiertos todos de fibra de poliéster de 400 grs. Y funda tela blanca. Pie de madera de roble teñido natural, nogal o wengue. Modelo totalmente desfundable.

Base in oak veneered dm board, metal structure in seat and backrest. Seat with "komfort koo" system with pocket spring (256 per m2) and high resilience polyurethane of 35 kg. Density, backrest and arm in polyurethane of 30 kg. Soft, all covered with polyester fiber of 400 grs. And white fabric cover. Foot in natural stained oak, walnut or wengue. Fully removable model.

Base en panneau dm plaqué en chêne, structure métallique dans l'assise et le dossier. Siège avec système "konfort koo" avec ressorts ensachés (256 par m2) et polyuréthane haute résilience de 35 kg. Densité, dossier et accoudoir en polyuréthane souple de 30 kg., recouvert de fibre polyester 400 grs. Et d'une housse en tissu blanc. Et une couverture en tissu blanc. Pieds en chêne naturel teinté, en noyer ou en wengué. Modèle entièrement dehoussable.

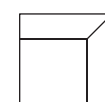

MS320 - MOD. RINCÓN 94 x 94 cm

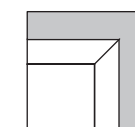

MS020 - MOD. RINCÓN 120 x 120 cm



MS120 - MOD. TARIMA 120 x 120 cm



MS016 - CH. L. IZQ. 100 x 160 cm

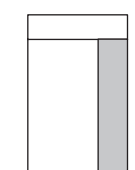

MS017 - CH. L. DCH. 100 x 160 cm



MSM01 - MACETA 6 x 12 x 15 cm



MSR01 - REVISTERO 51 x 15 x 18 cm



MS061 - MESA AUXILIAR h. 60 cm



MS059 - MESA CENTRO 120 x 60 x 40 cm



TR001 - COJIN TRAPECIO 30 x 30 cm



TR002 - COJIN TRAPECIO 37 x 37 cm



TR003 - COJIN TRAPECIO 60 x 37 cm

OAK FEET

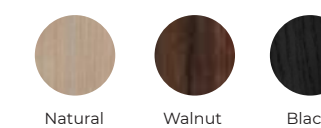

Natural

Walnut

Black

Un modèle jeune aux lignes harmonieuses et légères qui respire la subtilité avec ses petits détails. Son asymétrie joue avec deux rangées de coussins dans le dossier qui reposent sur un seul coussin d'assise. Les couvertures sont entièrement amovibles.

Modelo joven, de líneas armónicas y livianas, que respira sutalidad con sus pequeños detalles. Su asimetría juega con dos filas de cojines en el respaldo que descansan sobre un único cojín de asiento. Totalmente desenfundable.



Nairobi

Koo studio 2021

A youthful model, in harmonious lines, that whispers style in subtlety of its delicate details. It plays on two rows of back cushions that rest on a single seat cushion. Fully removable.





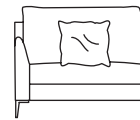
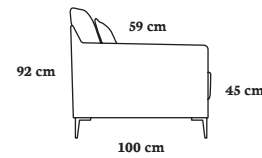

NA06 - MOD. C/B. IZQ. 82 cm

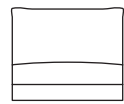

NA41 - MOD. CENTRAL 72 cm
NA42 - MOD. CENTRAL 87 cm
NA43 - MOD. CENTRAL 102 cm

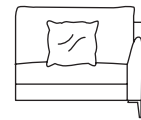

NA06 - MOD. C/B. DCH. 82 cm

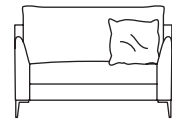

NA01 - SILLÓN 94 cm

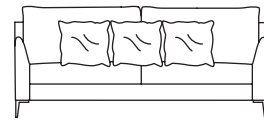

NA03 - SOFÁ 2,5PL. 2 COJINES 164 cm
NA04 - SOFÁ 3PL. 3 COJINES 194 cm
NA05 - SOFÁ 3PL. 4 COJINES 224 cm

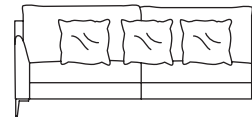

NA10 - MOD. C/B. IZQ. 152 cm
NA12 - MOD. C/B. IZQ. 182 cm
NA14 - MOD. C/B. IZQ. 212 cm

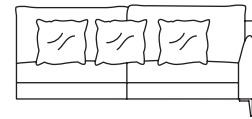

NA11 - MOD. C/B. DCH. 152 cm
NA13 - MOD. C/B. DCH. 182 cm
NA15 - MOD. C/B. DCH. 212 cm

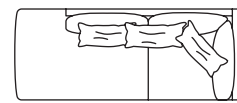

NA30 - RINCÓN MERIDIENNE IZQ. 237 cm

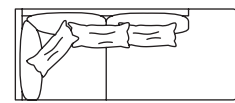

NA31 - RINCÓN MERIDIENNE DCH. 237 cm

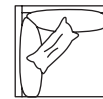

NA20 - RINCÓN 100 x 100 cm

Estructura de madera y tablero dm con tablex. Todo recubierto de funda de tela blanca. Sistema de suspensión triple cinchado (90% espacio cubierto) con bandas elásticas de baja deformación (5%). Almohadones asiento de poliuretano de 35 kg densidad. Respaldo con funda de tela blanca relleno de microfibra dolfill® y pluma. Totalmente desfundable.

Solid wood structure, hidden feet in wengue stained wood, other parts in dm board and solid wood tufted, lined with white fabric. Fully removable covers. Triple webbing suspension system (90% covered space) with elastic bands of low deformation (5%). High resiliency polyurethane seat, 35 kg, dolfill® microfiber filling and pluma with white fabric cover. Backrest filled with dolfill® microfiber and poultry feather with white fabric cover, equipped with manual movement in several positions for maximum comfort. Arms in polyurethane 30 kg hard covered with polyester fiber.

Structure en bois et tablero dm avec tablex. Tous recouverts d'une housse en tissu blanc. Système de suspension à triple angle (90% de l'espace couvert) avec des bandes élastiques à faible déformation (5%). Coussins d'assise en polyuréthane de 35 kg de densité. Dossier avec revêtement en tissu blanc rempli de microfibras et plumes dolfill®. Entièrement déhoussable.

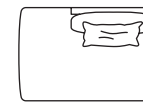

NA52 - MERIDIENNE IZQ. 137 x 100 cm

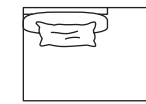

NA53 - MERIDIENNE DCH. 137 x 100 cm

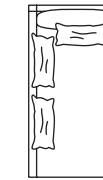

NA16 - CHAISEL IZQ. 97 x 170 cm



NA17 - CHAISEL DCH. 97 x 170 cm

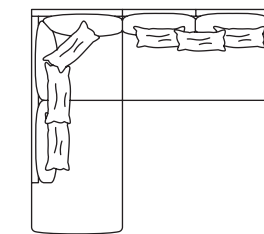

NA88 - COMP. RIN. MERID. IZQ. 282 x 237 cm

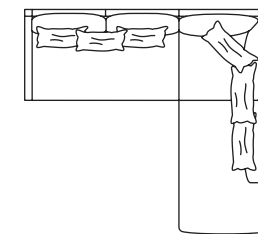

NA89 - COMP. RIN. MERID. DCH. 282 x 237 cm

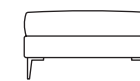

NA21 - POUFF CUADRADO 60 cm
NA23 - POUFF 100 x 72 cm
NA59 - POUFF CUADRADO 100 cm

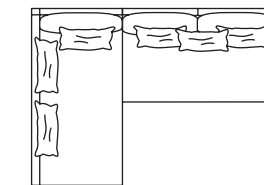

NA80 - COMP. CH. LONGUE IZQ. 279 x 170 cm

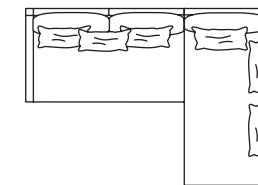

NA81 - COMP. CH. LONGUE DCH. 279 x 170 cm



MA60 - CUADRANTE 60 x 60 cm.

SEAM FINISHING

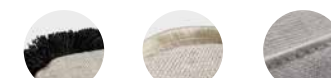

Espumillón Festón Pespunte

METALLIC FEET



Chrome Anthracite

STRIPED FEET



Natural Walnut Black

Nest

Lagranja Design 2012

Nest is designed from the concept of a sofa with huge back cushions that are arranged on a solid and compact seat. The combination of straight and curvaceous lines creates a “nest” in form that presents an unusual aesthetic in firm sitting comfort.



El diseño de Nest utiliza el concepto de un sofá de grandes almohadones de respaldo dispuestos sobre un asiento macizo y compacto.

Sus líneas rectas y curvas se mezclan en un “nido” de formas que proponen una estética inusual con un confort firme.

Le design Nest utilise le concept d’un canapé avec de grands coussins de dos disposés sur un siège solide et compact.

Ses lignes droites et courbes se fondent dans un “nid” de formes qui offrent une esthétique inhabituelle avec un confort ferme.





Estructura de madera, tablero dm con tablex y contrachapado moldeado, todo recubierto de funda de tela blanca. Sistema de suspensión "komfort koo®" con muelles ensacados (256 muelles m2). Asiento poliuretano de alta resiliencia de 35 kg, respaldo poliuretano alta resiliencia 25 kg densidad con funda tela blanca. Modelo totalmente desfundable.

Wood structure, dm board with tablex and molded plywood, all covered with white fabric cover. Komfort koo® suspension system with pocket springs (256 springs m2). High resilience polyurethane seat 35 kg, high resilience polyurethane backrest 25 kg density with white fabric cover, fully removable model.

Structure en bois, panneau dm avec tablex et contreplaqué moulé, tout recouvert d'une housse en tissu blanc. Système de suspension komfort koo® avec ressorts ensachés (256 ressorts m2). Assise en polyuréthane haute résilience 35 kg, dossier en polyuréthane haute résilience 25 kg densité avec revêtement en tissu blanc, coussins avec revêtement en tissu. Modèle entièrement déhoussable.

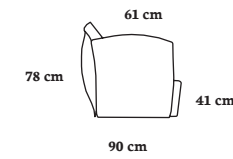
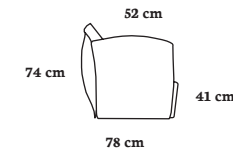

NE201 - BUTACA 86 cm

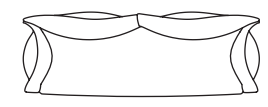

NE202 - DIVÁN 2PL. 152 cm

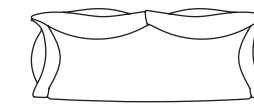

NE204 - SOFÁ 2PL. 210 cm

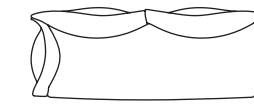

NE212 - MOD. 3PL. IZQ. 195 cm

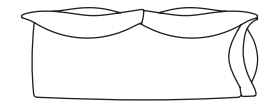

NE213 - MOD. 3PL. DCH. 195 cm

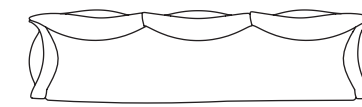

NE286 - SOFÁ 4,5PL. 300 cm

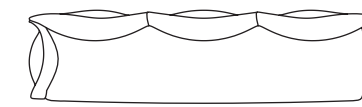

NE296 - MOD. 3,5PL. IZQ. 285 cm

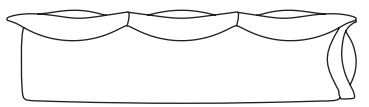

NE297 - MOD. 3,5PL. DCH. 285 cm

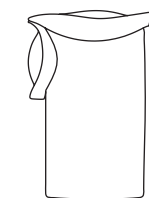

NE216 - CHAISEL. IZQ. 175 x 95 cm

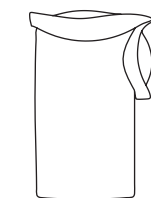

NE217 - CHAISEL. DCH. 175 x 95 cm

Conscience, responsabilité, engagement et transparence. Nesuto est né sans prétention d'extravagance et avec l'humilité de l'imperfection visible dans ses courbes inégales. Il utilise un concept organique en détendant ses formes et crée des jeux doux et des figures surprenantes avec ses différents modules.

Conciencia, responsabilidad, compromiso y transparencia. Nesuto nace sin pretensiones de extravagancia y con la humildad de la imperfección visible en sus desiguales curvas. Utiliza un concepto orgánico relajando sus formas y plantea suaves juegos y figuras sorprendentes con sus diferentes módulos.



Nesuto

Lagranja Design 2022

Nesuto embodies the essence of consciousness, responsibility, commitment and transparency. Born without extravagance and under the humility of visible imperfections in its organic curves, it indulges your senses without overloading them.

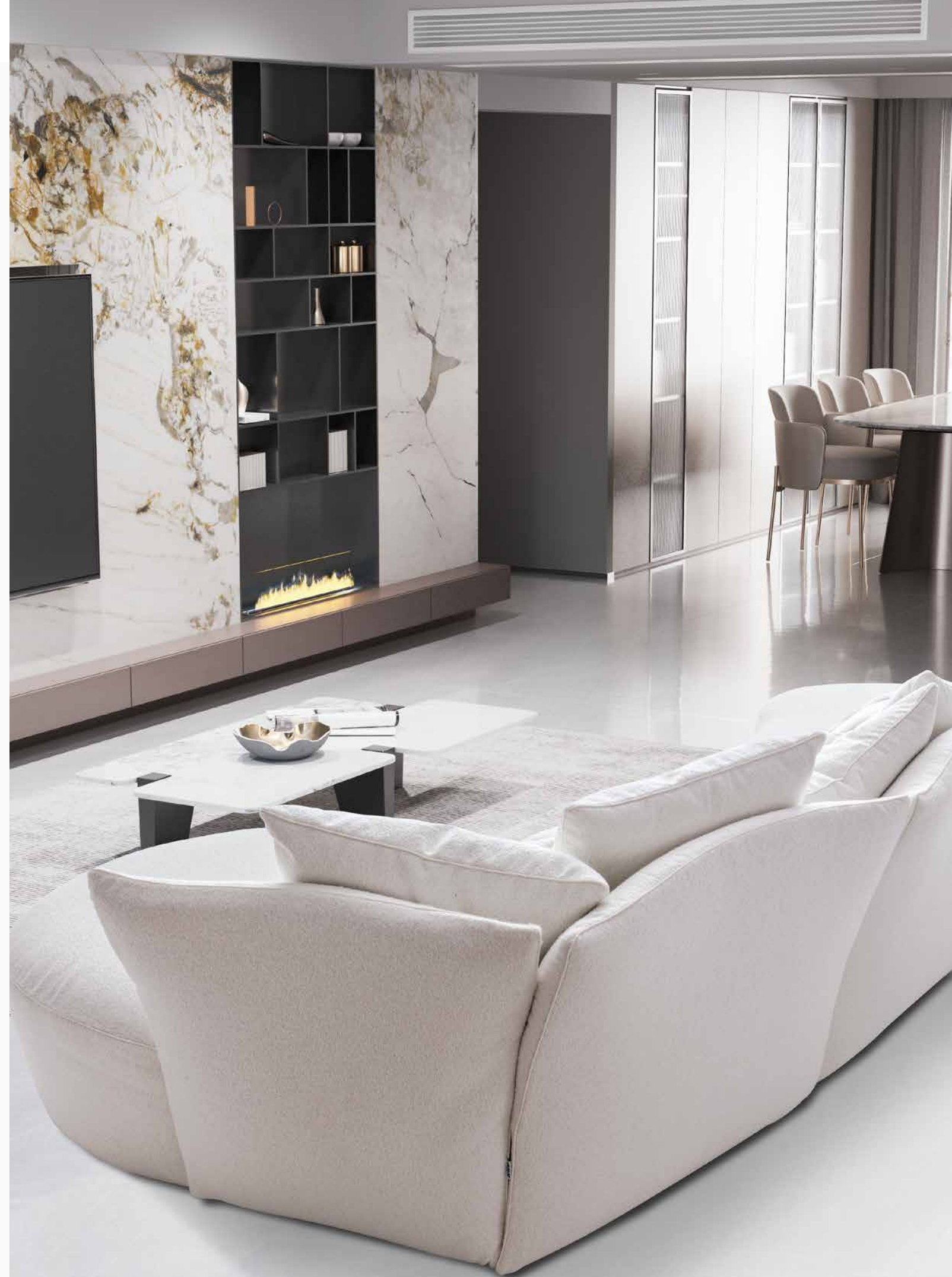







Estructura de madera maciza, pies ocultos madera teñida wengue, resto partes en tablero dm y madera maciza mechonada, forrado de tela blanca. Totalmente desenfundable. Suspensión sistema triple cinchado (90% espacio cubierto) con bandas elásticas de baja deformación (5%). Asiento de poliuretano de alta resiliencia de 35 kg, relleno microfibra dolfill® y pluma con funda tela blanca. Respaldo relleno microfibra dolfill® y pluma de ave con funda tela blanca, dotado de movimiento manual varias posiciones para alcanzar máximo confort. Brazos en poliuretano 30 kg dura recubiertos de fibra poliéster.

Solid wood structure, hidden feet in wengue stained wood, other parts in dm board and solid wood tufted, lined with white fabric. Fully removable covers. Triple webbing suspension system (90% covered space) with elastic bands of low deformation (5%). High resiliency polyurethane seat, 35 kg, dolfill® microfiber filling and pluma with white fabric cover. Backrest filled with dolfill® microfiber and poultry feather with white fabric cover, equipped with manual movement in several positions for maximum comfort. Arms in polyurethane 30 kg hard covered with polyester fiber.

Structure en bois, panneau dm avec tablex et contreplaqué moulé, tout recouvert d'une housse en tissu blanc. Système de suspension komfort koo® avec ressorts ensachés (256 ressorts m2). Assise en polyuréthane haute résilience 35 kg, dossier en polyuréthane haute résilience 25 kg densité avec revêtement en tissu blanc, coussins avec revêtement en tissu. Modèle entièrement déhoussable.

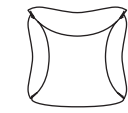
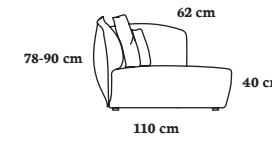

NS01 - BUTACA 90 cm

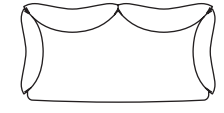

NS04 - SOFÁ 2PL. 210 cm



NS06 - MOD. C/B. IZQ. 105 cm

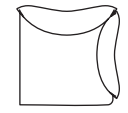

NS07 - MOD. C/B. DCH. 105 cm

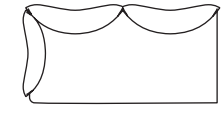

NS10 - MOD. 3PL. IZQ. 195 cm

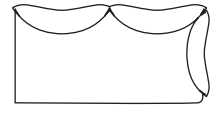

NS11 - MOD. 3PL. DCH. 195 cm



NS1B - BANQUETTE 85 cm FONDO 90

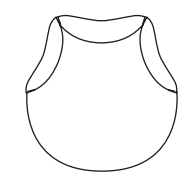

NST60 - MOD. ILOTE 198cm x 188cm

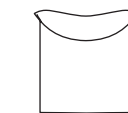

NS40 - MODULO 93 cm



NS50 - MOD. CUÑA 95-65 cm



NS52 - MERIDIENNE IZQ. 165cm x 135cm



NS53 - MERIDIENNE DCH. 165cm x 135cm



NST20 - RINCÓN 135cm x 135cm

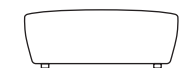

NST59 - POUF 90 cm

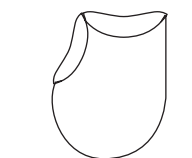

NS16 - CH. RONDE IZQ. 130cm x 190cm

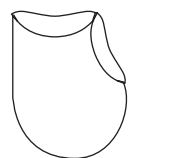

NS17 - CH. RONDE DCH. 130cm x 190cm



NS65 - CUADRANTE 65x65 cm



NS55 - CUADRANTE 55x30 cm

SEAM FINISHING

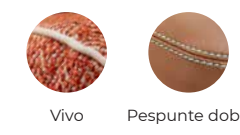

VIVO COLORS

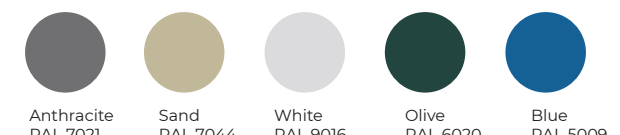

Le système Summa s'inspire de la conception d'un radeau de sauvetage, ce qui donne lieu à un réseau de formes angulaires et d'arêtes biseautées qui s'intègrent dans la rondeur douce des lignes du dossier.

L'ensemble du programme est conçu pour permettre une modularité et une créativité maximales dans les compositions, de sorte que l'ajout de chaque nouvelle pièce multiplie l'ensemble des possibilités à ajouter ensuite.

El sistema Summa se esboza a partir del diseño de una balsa de salvamento, resultando en una red de formas angulosas y aristas biseladas que se encajan en una redondez suave en las líneas de su respaldo.

Todo el programa está planteado para permitir la máxima modularidad y creatividad en las composiciones, de manera que la suma de cada nueva pieza multiplica el conjunto de posibilidades para añadir a continuación.



Summa

Carlos Tíscar 2022

The Summa system is inspired by the form of a life raft. It amalgamates angular base and beveled edges with a soft and rounded backrest. The design of the entire system allows for maximum modularity and creativity so the possibilities in composition multiply with the addition of new pieces.



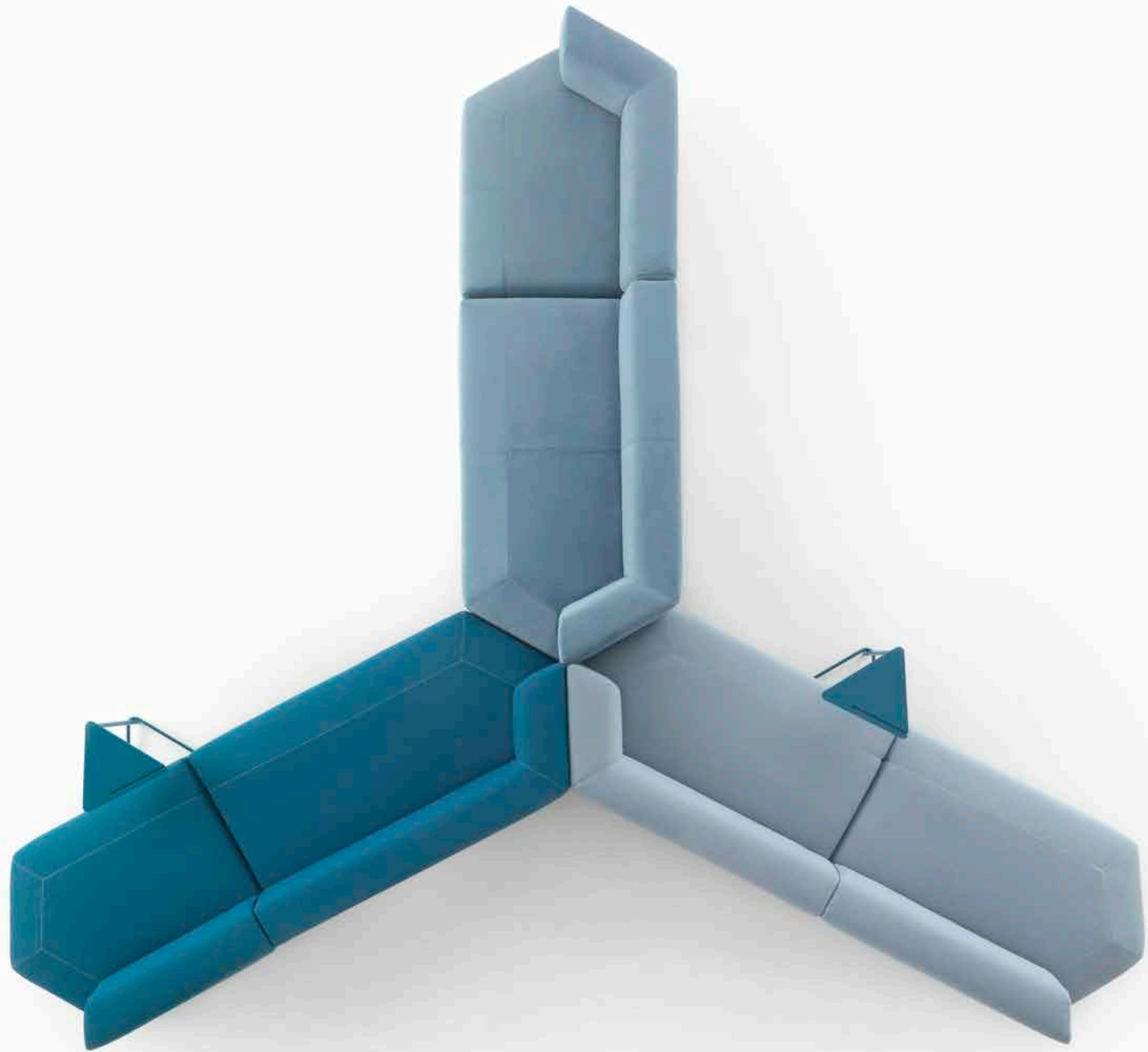



Estructura de madera y tablero dm. Suspensión sistema "komfort koo®" con 256 muelles/m2. Asiento de poliuretano de 35 kg. Densidad recubierto de fibra de poliéster 400gr. Y funda tela blanca. Respaldo de estructura metálica y poliuretano de 30 kg suave, recubierto de tela blanca. Pies metálicos color blanco, arena, oliva, azul o antracita. Modelo totalmente desenfundable.

Wooden structure and dm board. Komfort koo® suspension system with 256 springs/m2. Polyurethane seat of 35 kg. Density covered with polyester fiber 400 gr. And white fabric cover. Backrest made of metal structure and 30 kg. Soft polyurethane, covered with white fabric. Metallic feet in white, sand, olive, blue or anthracite. Fully removable covers.

Système de suspension "komfort koo®" avec 256 ressorts/m2. Siège en polyuréthane de 35 kg. Densité recouverte de fibre de polyester 400 gr. Et une couverture en tissu blanc. Dossier en structure métallique et polyuréthane souple de 30 kg, recouvert de tissu blanc. Pieds métalliques en couleur blanc, sable, olive, bleu ou anthracite. Entièrement déhoussable.

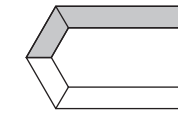
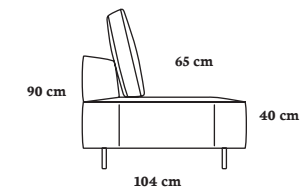

SM206 - MOD. BRAZO IZQ. 104 cm
SM208 - MOD. BRAZO IZQ. 132 cm
SM210 - MOD. BRAZO IZQ. 160 cm
SM212 - MOD. BRAZO IZQ. 188 cm

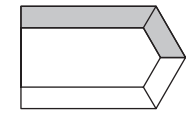

SM207 - MOD. BRAZO DCH. 104 cm
SM209 - MOD. BRAZO DCH. 132 cm
SM211 - MOD. BRAZO DCH. 160 cm
SM213 - MOD. BRAZO DCH. 188 cm

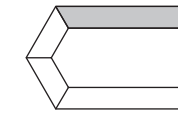

SM240 - MOD. IZQ. 104 cm
SM242 - MOD. IZQ. 132 cm
SM244 - MOD. IZQ. 160 cm
SM246 - MOD. IZQ. 188 cm

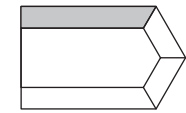

SM241 - MOD. DCH. 104 cm
SM243 - MOD. DCH. 132 cm
SM245 - MOD. DCH. 160 cm
SM247 - MOD. DCH. 188 cm

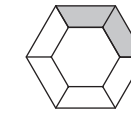

SM201 - SILLÓN 118x104 cm

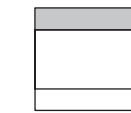

SM248 - MODULO 84cm

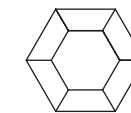

SM258 - POUFF 118x104 cm

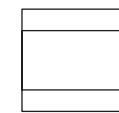

SM259 - POUFF 84cm



SM221 - POUFF 60x60 cm

SEAM FINISHING



Pespunte



Pespunte
doble



Pespunte
decorativo

Maiko

Sergio Barredo 2022

Elegance and tradition with oriental reminiscences. Maiko works with a concept of contrast, proposing a rigid tatami-style structure on which soft cushions filled with soft feathers are sprinkled, seducing the user with the vaporousness offered by their sitting position.

Elegancia y tradición con reminiscencias orientales. Maiko trabaja un concepto de contraste, planteando una estructura rígida estilo tatami sobre la que se salpican unos mullidos cojines rellenos de suaves plumas que seducen al usuario con la vaporosidad que ofrece su sentada.

Elégance et tradition avec des reminiscences orientales. Maiko travaille avec un concept de contraste, proposant une structure rigide de style tatami sur laquelle sont parsemés des coussins moelleux remplis de plumes douces, séduisant l'utilisateur par la vaporisation offerte par son assise.









Estructura de madera y tablero dm, respaldos tablero contrachapado madera de fresno. Sistema de suspensión "triple cinchado" con bandas elásticas de baja deformación (5%). Asiento sistema "komfort koo®" con 256 muelles/m2 y poliuretano de 35 kg densidad, recubierto con funda tela blanca rellena de microfibra dolfill® y pluma. Respaldo con funda tela blanca rellena de microfibra dolfill® y pluma. Modelo desfundable.

Structure in wood and dm board, backrests in ash plywood. Triple webbing suspension system with elastic bands of low deformation (5%). Komfort koo® system seat with 256 springs/m2 and 35 kg density polyurethane, covered with white fabric cover filled with dolfill® microfiber and feather. Backrest with white fabric cover filled with dolfill® microfiber and feather. Removable covers.

Structure en bois et panneau dm, dossiers en contreplaqué de frêne. Système de suspension "triple angle" avec des bandes élastiques à faible déformation (5%). Siège du système "komfort koo®" avec 256 ressorts/m2 et polyuréthane de 35 kg de densité, recouvert d'une housse en tissu blanc rempli de microfibres dolfill® et plumes. Dossier avec revêtement en tissu blanc rempli de microfibres et plumes dolfill®. Modèle déhoussable.

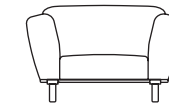
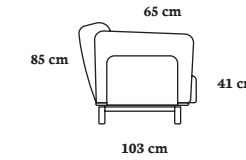

MAK01 - SILLÓN 135 cm

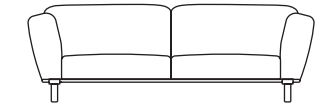

MAK03 - SOFÁ 210 cm
MAK04 - SOFÁ 240 cm
MAK05 - SOFÁ 270 cm

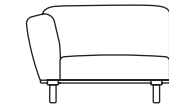

MAK06 - MOD. BRAZO 105 cm
MAK62 - MOD. BRAZO 120 cm
MAK66 - MOD. BRAZO 135 cm

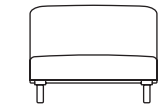

MAK41 - MOD. 77 cm
MAK42 - MOD. 92 cm
MAK43 - MOD. 107 cm

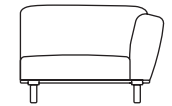

MAK07 - MOD. BRAZO 105 cm
MAK63 - MOD. BRAZO 120 cm
MAK67 - MOD. BRAZO 135 cm

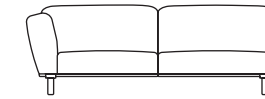

MAK10 - MOD. BRAZO 180 cm
MAK12 - MOD. BRAZO 210 cm
MAK14 - MOD. BRAZO 240 cm

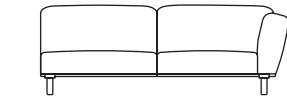

MAK11 - MOD. BRAZO 180 cm
MAK13 - MOD. BRAZO 210 cm
MAK15 - MOD. BRAZO 240 cm

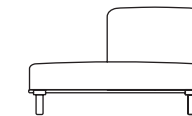

MAK52 - MERIDIENNE 132 cm
MAK54 - MERIDIENNE 172 cm

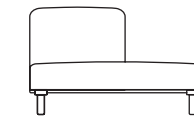

MAK53 - MERIDIENNE 132 cm
MAK55 - MERIDIENNE 172 cm

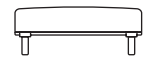

MAK59 - POUFF 83cm x 83cm

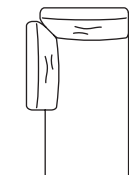

MAK16 - CH. L. 120cm x 175cm



MAK17 - CH. L. 120cm x 175cm

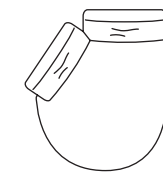

MAK36 - CH. RONDE 150cm x 155cm

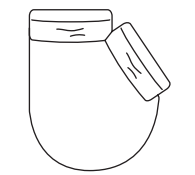

MAK37 - CH. RONDE 150cm x 155cm



MAK60 - RESPALDO 120 cm



MAK50 - RESPALDO 50 cm

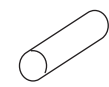

MAK54 - CILINDRO 55 cm

ASH FEET & BACKREST



Natural



Walnut



Black

Blend est l'une de nos pièces de fonctionnalité et de confort maximum, offrant la technologie la plus avancée en matière de mécanismes. Il permet de commander électroniquement et indépendamment l'appui-tête et le siège, offrant ainsi le plus haut degré d'ergonomie. Sa mécanique décrit un léger mouvement de balancier qui offre trois positions d'assise : assise, assise confortable et allongée.

Blend es una de nuestras piezas de máxima funcionalidad y confort, que ofrece la tecnología más avanzada en mecanismos. Permite accionar electrónicamente y con independencia su cabezal y su asiento ofreciendo el máximo grado de ergonomía. Su mecánica describe un suave balanceo que ofrece tres posiciones de asiento: sentado, sentado-cómodo y tumbado.



Blend

Koo studio 2016

Blend is one of our reclining models that combines maximum functionality and comfort by offering the most advanced technology in the reclining mechanisms. It allows the headrest and seat to be adjusted independently hence, providing perfect ergonomics to its user. The motion of its mechanics is described as gentle rocking which slides into three positions: sitting, reclining and lounging.







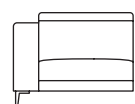
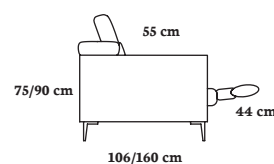

B408 - MOD. C/B IZQ. COMFORT 3P 81 cm
B410 - MOD. C/B IZQ. COMFORT 3P 91 cm
B412 - MOD. C/B IZQ. COMFORT 3P 101 cm
B414 - MOD. C/B IZQ. COMFORT 3P 111 cm
B496 - MOD. C/B IZQ. COMFORT 3P 121 cm
B4F08 - MOD. C/B IZQ. FIJO 81 cm
B4F10 - MOD. C/B IZQ. FIJO 91 cm
B4F12 - MOD. C/B IZQ. FIJO 101 cm
B4F14 - MOD. C/B IZQ. FIJO 111 cm
B4F96 - MOD. C/B IZQ. FIJO 121 cm

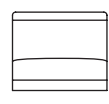

B440 - MOD. CENTRAL COMFORT 3P 59 cm
B441 - MOD. CENTRAL COMFORT 3P 69 cm
B442 - MOD. CENTRAL COMFORT 3P 79 cm
B443 - MOD. CENTRAL COMFORT 3P 89 cm
B444 - MOD. CENTRAL COMFORT 3P 99 cm
B4F40 - MOD. CENTRAL FIJO 59 cm
B4F41 - MOD. CENTRAL FIJO 69 cm
B4F42 - MOD. CENTRAL FIJO 79 cm
B4F43 - MOD. CENTRAL FIJO 89 cm
B4F44 - MOD. CENTRAL FIJO 99 cm

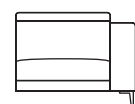

B409 - MOD. C/B DCH. COMFORT 3P 81 cm
B411 - MOD. C/B DCH. COMFORT 3P 91 cm
B413 - MOD. C/B DCH. COMFORT 3P 101 cm
B415 - MOD. C/B DCH. COMFORT 3P 111 cm
B497 - MOD. C/B DCH. COMFORT 3P 121 cm
B4F09 - MOD. C/B DCH. FIJO 81 cm
B4F11 - MOD. C/B DCH. FIJO 91 cm
B4F13 - MOD. C/B DCH. FIJO 101 cm
B4F15 - MOD. C/B DCH. FIJO 111 cm
B4F97 - MOD. C/B DCH. FIJO 121 cm

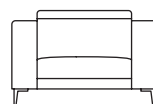

B401 - SILLÓN COMFORT 3P 93 cm
B4F01 - SILLÓN FIJO 93 cm

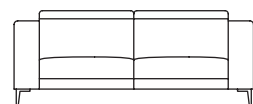

B402 - SOFÁ COMFORT 3P 162 cm - 2 PIEZAS
B403 - SOFÁ COMFORT 3P 182 cm - 2 PIEZAS
B404 - SOFÁ COMFORT 3P 202 cm - 2 PIEZAS
B405 - SOFÁ COMFORT 3P 222 cm - 2 PIEZAS
B486 - SOFÁ COMFORT 3P 242 cm - 2 PIEZAS
B4F02 - SOFÁ FIJO 162 cm - 2 PIEZAS
B4F03 - SOFÁ FIJO 182 cm - 2 PIEZAS
B4F04 - SOFÁ FIJO 202 cm - 2 PIEZAS
B4F05 - SOFÁ FIJO 222 cm - 2 PIEZAS
B4F06 - SOFÁ FIJO 242 cm - 2 PIEZAS

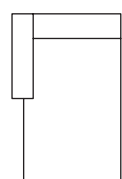

B436 - CHAISEL. IZQ. CAB. ELÉCT. 101 x 170 cm

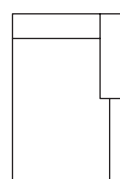

B437 - CHAISEL. DCH. CAB. ELÉCT. 101 x 170 cm

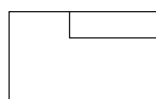

B452 - MERIDIENNE IZQ. 138 x 103 cm

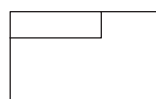

B453 - MERIDIENNE DCH. 138 x 103 cm

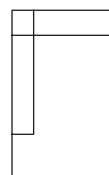

B430 - RINCÓN TER. IZQ. CAB. ELÉCT. 103 x 200 cm

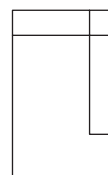

B431 - RINCÓN TER. DCH. CAB. ELÉCT. 103 x 200 cm

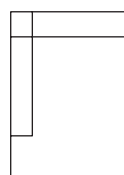

B432 - RINCÓN TER. ANCHO IZQ. CAB. ELÉCT. 113 x 200 cm

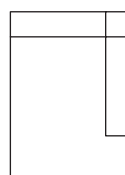

B433 - RINCÓN TER. ANCHO DCH. CAB. ELÉCT. 113 x 200 cm

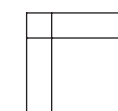

B420 - RINCÓN CAB. ELÉCT. 116 x 116 cm



B421 - POUFF CUADRADO 60 cm
B423 - POUFF 103 x 72 cm
B459 - POUFF CUADRADO 103 cm

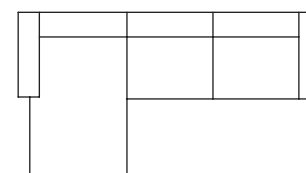

B480 - COMP. CH. L. IZQ. - CONF. - CONF. DCH 281 x 170 cm

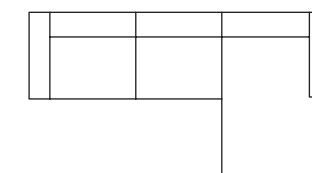

B481 - COMP. CH. L. DCH. - CONF. - CONF. IZQ. 281 x 170 cm

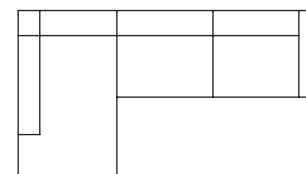

B488 - COMP. R. TERM. ANCHO IZQ. - CONF. - CONF. DCH 293 x 200 cm

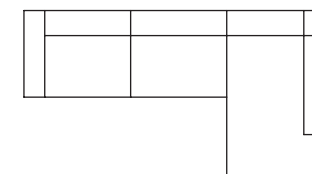

B489 - COMP. R. TERM. ANCHO DCH. - CONF. - CONF. IZQ. 293 x 200 cm

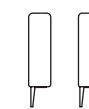

BRAZO STANDARD/STANDARD ARM 22 cm
BRAZO OPCIONAL/OPTIONAL ARM 17 cm

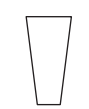

B4HC2 - BRZ HOME CINEMA CUÑA
B4HC1 - BRZ HOME CINEMA RECTO



LAT01 - LATERAL VISTO ALTO IZQ.
LAT02 - LATERAL VISTO ALTO DCH.



BAT01 - BATERIA



USO BOTONERA



SCH1 - POS. ALUMINIO
SCH2 - POS. NEGRO



SCH3 - POS. REFRIG/ILUM LED ALUMINIO
SCH4 - POS. REFRIG/ILUM LED NEGRO

METALLIC FEET



Chrome Anthracite

ASH FEET



Natural Walnut Black

Estructura metálica con chasis de doble barra horizontal (máxima rigidez), resto partes y módulos fijos en tablero dm y madera maciza mechonada. Mecanismo reclinable. Pulsador smart touch con protección estática y electromagnética. Pulsador de luxe con usb inteligente (5v y 7,5v). Suspensión sistema triple cinchado (90% espacio cubierto) con bandas elásticas de baja deformación (5%). Asiento konfort koo®, con tecnología anti-hundimiento, combinación de poliuretano de 35 kg. Con bloque de muelles ensacados (256 muelles por m2), recubierto de fibra de poliéster. Respaldo en 25 kg. Súper suave, recubierto de fibra de poliéster, dotado de movimiento control electrónico. Brazos en poliuretano 30 kg. Dura recubiertos de fibra poliéster.

Metal structure with double horizontal bar chassis (maximum rigidity), other parts and fixed modules in dm board and solid wood tufted. Reclining mechanism. Smart touch button with static and electromagnetic protection. De luxe push button with smart usb (5v and 7,5v). Triple webbing suspension system (90% covered space) with low deformation elastic bands (5%). Konfort koo® seat, with anti-sinking technology, combination of 35 kg. Polyurethane with pocket spring block. With a block of pocket springs (256 springs per m2), covered with polyester fiber. Backrest in 25 kg. Super soft, covered with polyester fiber, equipped with electronically controlled movement. 30 kg. Polyurethane arms. Hard, covered with polyester fiber.

Structure métallique avec châssis à double barre horizontale (rigidité maximale), autres parties et modules fixes en panneau dm et bois massif. Mécanisme d'inclinaison. Bouton tactile intelligent avec protection statique et électromagnétique. Boutonnière luxe avec smart usb (5v et 7,5v). Système de suspension à triple sangle (90% de l'espace couvert) avec des bandes élastiques à faible déformation (5%). Siège konfort koo®, avec technologie anti-sunk, combinaison de polyuréthane de 35 kg. Avec bloc de ressorts ensachés (256 ressorts par m2), recouvert de fibre de polyester. Dossier en 25 kg. Super doux, recouvert de fibre de polyester, avec mouvement contrôlé électronique. Accoudoir fabriqué en polyuréthane dur (densité 30 kg) recouvert de fibre de polyester.

Les volumes arrondis de l'accoudoir, de l'assise et du dossier offrent un air technique mais élégant. Il combine un appui-tête à rabattement manuel avec un siège à commande électronique, offrant ainsi le plus haut degré d'ergonomie. Sa mécanique décrit un léger mouvement de balancier qui offre trois positions d'assise : assise, assise confortable et allongée.

Volúmenes rotundos en brazo, asiento y respaldo, ofrecen un aire técnico a la vez que elegante. Combina un cabezal abatible manualmente con un asiento que se acciona de forma electrónica, ofreciendo el máximo grado de ergonomía. Su mecánica describe un suave balanceo que ofrece tres posiciones de asiento: sentado, sentado-cómodo y tumbado.



Elnido

Koo studio 2019

The voluptuous armrests, seat and backrest offer a technical and elegant look. It combines a manually foldable headrest with an adjustable electronic seat which offers a high degree of ergonomics. The motion of its mechanism is described as smooth and balanced in three positions: sitting, reclining and lounging.





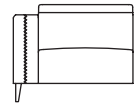
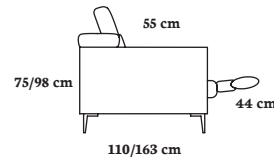

E308 - MOD. C/B IZQ. COMFORT 3P 83 cm
E310 - MOD. C/B IZQ. COMFORT 3P 93 cm
E312 - MOD. C/B IZQ. COMFORT 3P 103 cm
E314 - MOD. C/B IZQ. COMFORT 3P 113 cm
E396 - MOD. C/B IZQ. COMFORT 3P 123 cm
E3F08 - MOD. C/B IZQ. FIJO 83 cm
E3F10 - MOD. C/B IZQ. FIJO 93 cm
E3F12 - MOD. C/B IZQ. FIJO 103 cm
E3F14 - MOD. C/B IZQ. FIJO 113 cm
E3F96 - MOD. C/B IZQ. FIJO 123 cm

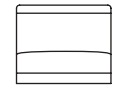

E340 - MOD. CENTRAL COMFORT 3P 59 cm
E341 - MOD. CENTRAL COMFORT 3P 69 cm
E342 - MOD. CENTRAL COMFORT 3P 79 cm
E343 - MOD. CENTRAL COMFORT 3P 89 cm
E344 - MOD. CENTRAL COMFORT 3P 99 cm
E3F40 - MOD. CENTRAL FIJO 59 cm
E3F41 - MOD. CENTRAL FIJO 69 cm
E3F42 - MOD. CENTRAL FIJO 79 cm
E3F43 - MOD. CENTRAL FIJO 89 cm
E3F44 - MOD. CENTRAL FIJO 99 cm

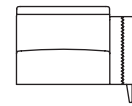

E309 - MOD. C/B DCH. COMFORT 3P 83 cm
E3011 - MOD. C/B DCH. COMFORT 3P 93 cm
E3013 - MOD. C/B DCH. COMFORT 3P 103 cm
E3015 - MOD. C/B DCH. COMFORT 3P 113 cm
E3097 - MOD. C/B DCH. COMFORT 3P 123 cm
E3F09 - MOD. C/B DCH. FIJO 83 cm
E3F11 - MOD. C/B DCH. FIJO 93 cm
E3F13 - MOD. C/B DCH. FIJO 103 cm
E3F15 - MOD. C/B DCH. FIJO 113 cm
E3F97 - MOD. C/B DCH. FIJO 123 cm

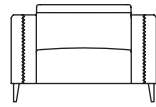

E301 - SILLÓN COMFORT 3P 97 cm
E3F01 - SILLÓN FIJO 97 cm

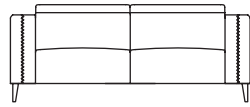

E302 - SOFÁ COMFORT 3P 166 cm - 2 PIEZAS
E303 - SOFÁ COMFORT 3P 186 cm - 2 PIEZAS
E304 - SOFÁ COMFORT 3P 206 cm - 2 PIEZAS
E305 - SOFÁ COMFORT 3P 226 cm - 2 PIEZAS
E386 - SOFÁ COMFORT 3P 246 cm - 2 PIEZAS
E3F02 - SOFÁ FIJO 166 cm - 2 PIEZAS
E3F03 - SOFÁ FIJO 186 cm - 2 PIEZAS
E3F04 - SOFÁ FIJO 206 cm - 2 PIEZAS
E3F05 - SOFÁ FIJO 226 cm - 2 PIEZAS
E3F86 - SOFÁ FIJO 246 cm - 2 PIEZAS

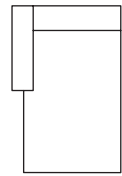

E336 - CHAISEL IZQ.
 102 x 170 cm

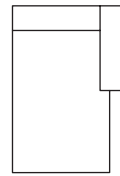

E337 - CHAISEL DCH.
 102 x 170 cm



E352 - MERIDIENNE IZQ. 138 x 106 cm

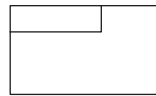

E353 - MERIDIENNE DCH. 138 x 106 cm

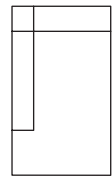

E330 - RINCÓN TER. IZQ.
 CAB. ELÉCT. 103 x 200 cm

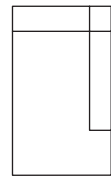

E331 - RINCÓN TER. DCH.
 CAB. ELÉCT. 103 x 200 cm

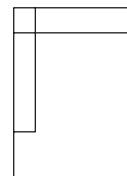

E332 - RINCÓN TER. ANCHO IZQ.
 113 x 200 cm

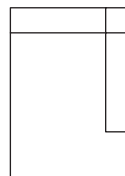

E333 - RINCÓN TER. ANCHO DCH.
 113 x 200 cm

Estructura metálica con chasis de doble barra horizontal (máxima rigidez), resto partes y módulos fijos en tablero dm y madera maciza mechonada. Mecanismo reclinable. Pulsador smart touch con protección estática y electromagnética. Suspensión sistema triple cinchado (90% espacio cubierto) con bandas elásticas de baja deformación (5%). Asiento konfort koo®, con tecnología anti-hundimiento, combinación de poliuretano de 35 kg. Con bloque de muelles ensacados (256 muelles por m2), recubierto de fibra de poliéster. Respaldo en 25 kg. Súper suave, recubierto de fibra de poliéster, dotado de movimiento manual. Brazos en poliuretano 30 kg. Dura recubiertos de fibra poliéster.

Metal structure with double horizontal bar chassis (maximum rigidity), other parts and fixed modules in dm board and solid wood tufted. Reclining mechanism. Smart touch button with static and electromagnetic protection. Triple webbing suspension system (90% covered space) with low deformation elastic bands (5%). Konfort koo® seat, with anti-sinking technology, combination of 35 kg. Polyurethane with pocket spring block. With a block of pocket springs (256 springs per m2), covered with polyester fiber. Backrest in 25 kg. Super soft, covered with polyester fiber, with manual movement. Arms in polyurethane 30 kg. Hard, covered with polyester fiber.

Structure métallique avec châssis à double barre horizontale (rigidité maximale), autres parties et modules fixes en panneau dm et bois massif. Mécanisme d'inclinaison. Bouton tactile intelligent avec protection statique et électromagnétique. Système de suspension à triple angle (90% de l'espace couvert) avec des bandes élastiques à faible déformation (5%). Siège konfort koo®, avec technologie anti-affaissement, combinaison de 35 kg de polyuréthane. Avec bloc de ressorts ensachés (256 ressorts par m2), recouvert de fibre de polyester. Dossier en 25 kg. Super doux, recouvert de fibre de polyester, avec mouvement manuel. Accoudoir en polyuréthane 30 kg. Densité, recouvert de fibre de polyester.

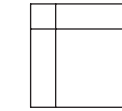

E320 - RINCÓN 116 x 116 cm

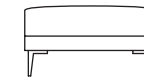

E3021 - POUFF CUADRADO 60 cm
E3023 - POUFF 106 x 72 cm
E3059 - POUFF CUADRADO 106 cm

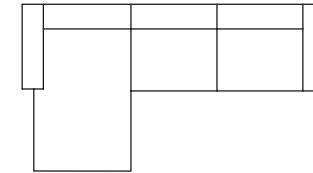

E380 - COMP. CH. L. IZQ. - CONF. - CONF. DCH 284 x 170 cm
E3F80 - COMP. CH. L. IZQ. - FIJO - CONF. DCH 284 x 170 cm

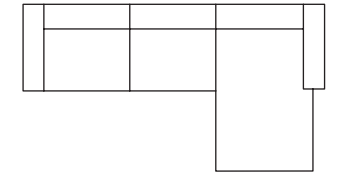

E381 - COMP. CH. L. DCH. - CONF. - CONF. IZQ. 284 x 170 cm
E3F81 - COMP. CH. L. DCH. - FIJO - CONF. IZQ. 284 x 170 cm

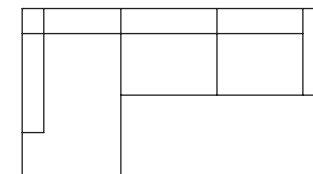

E388 - COMP. R. TERM. ANCHO IZQ. - CONF. - CONF. DCH 295 x 200 cm
E3F88 - COMP. R. TERM. ANCHO IZQ. - FIJO - CONF. DCH 295 x 200 cm

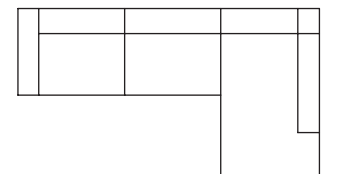

E389 - COMP. R. TERM. ANCHO DCH. - CONF. - CONF. IZQ. 295 x 200 cm
E3F89 - COMP. R. TERM. ANCHO DCH. - FIJO - CONF. IZQ. 295 x 200 cm

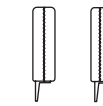

BRAZO STANDARD/STANDARD ARM F 24 cm
 BRAZO OPCIONAL/OPTIONAL ARM G 19 cm

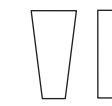

E3HC2 - BRZ HOME CINEMA CUÑA
E3HC1 - BRZ HOME CINEMA RECTO

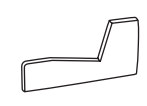

LA T01 - LATERAL VISTO ALTO IZQ.
LA T02 - LATERAL VISTO ALTO DCH.

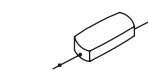

BAT01 - BATERIA



USB BOTONERA



5CH1 - POS. ALUMINIO
5CH2 - POS. NEGRO



SCH3 - POS. REFRIG/ILUM LED ALUMINIO
SCH4 - POS. REFRIG/ILUM LED NEGRO

METALLIC FEET



Chrome



Anthracite

ASH FEET



Natural



Walnut



Black

Goa

Koo studio 2018

Goa is the epitome of functionality and comfort that are encased in intricate details. With the most advanced technology in electronic reclining mechanisms, the headrest and seat can be controlled independently or in synchrony. As a result, the sofa provides the highest degree of ergonomics. The motion of its mechanics is described as gentle rocking which slides into three positions: sitting, reclining and lounging.



Goa combina la máxima funcionalidad y confort con pequeños elementos diferenciadores. Con la tecnología más avanzada en mecanismos permite accionar electrónicamente y con independencia su cabezal y su asiento gracias a su electrónica sincronizada y ofrece el máximo grado de ergonomía. Su mecánica describe un suave balanceo que ofrece tres posiciones de asiento: sentado, sentado-cómodo y tumbado.

Goa combine un maximum de fonctionnalité et de confort avec de petits éléments différenciateurs. Doté de la technologie la plus avancée en matière de mécanismes, il permet de commander électroniquement et indépendamment l'appui-tête et le siège grâce à son électronique synchronisée et offre un degré maximal d'ergonomie. Sa mécanique décrit un léger mouvement de balancier qui offre trois positions d'assise : assise, assise confortable et allongée.







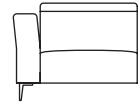
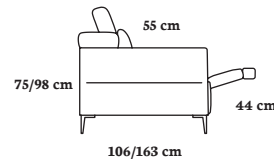

G308 - MOD. C/B IZQ. COMFORT 3P 85 cm
G310 - MOD. C/B IZQ. COMFORT 3P 95 cm
G312 - MOD. C/B IZQ. COMFORT 3P 105 cm
G314 - MOD. C/B IZQ. COMFORT 3P 115 cm
G396 - MOD. C/B IZQ. COMFORT 3P 125 cm
G3F08 - MOD. C/B IZQ. FIJO 85 cm
G3F10 - MOD. C/B IZQ. FIJO 95 cm
G3F12 - MOD. C/B IZQ. FIJO 105 cm
G3F14 - MOD. C/B IZQ. FIJO 115 cm
G3F96 - MOD. C/B IZQ. FIJO 125 cm

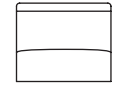

G340 - MOD. CENTRAL COMFORT 3P 59 cm
G341 - MOD. CENTRAL COMFORT 3P 69 cm
G342 - MOD. CENTRAL COMFORT 3P 79 cm
G343 - MOD. CENTRAL COMFORT 3P 89 cm
G344 - MOD. CENTRAL COMFORT 3P 99 cm
G3F40 - MOD. CENTRAL FIJO 59 cm
G3F41 - MOD. CENTRAL FIJO 69 cm
G3F42 - MOD. CENTRAL FIJO 79 cm
G3F43 - MOD. CENTRAL FIJO 89 cm
G3F44 - MOD. CENTRAL FIJO 99 cm

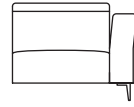

G309 - MOD. C/B DCH. COMFORT 3P 85 cm
G3011 - MOD. C/B DCH. COMFORT 3P 95 cm
G3013 - MOD. C/B DCH. COMFORT 3P 105 cm
G3015 - MOD. C/B DCH. COMFORT 3P 115 cm
G3097 - MOD. C/B DCH. COMFORT 3P 125 cm
G3F09 - MOD. C/B DCH. FIJO 85 cm
G3F11 - MOD. C/B DCH. FIJO 95 cm
G3F13 - MOD. C/B DCH. FIJO 105 cm
G3F15 - MOD. C/B DCH. FIJO 115 cm
G3F97 - MOD. C/B DCH. FIJO 125 cm

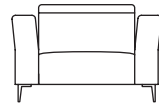

G301 - SILLÓN COMFORT 3P 99 cm
G3F01 - SILLÓN FIJO 99 cm

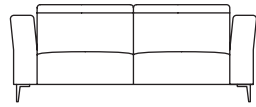

G302 - SOFÁ COMFORT 3P 170 cm - 2 PIEZAS
G303 - SOFÁ COMFORT 3P 190 cm - 2 PIEZAS
G304 - SOFÁ COMFORT 3P 210 cm - 2 PIEZAS
G305 - SOFÁ COMFORT 3P 230 cm - 2 PIEZAS
G386 - SOFÁ COMFORT 3P 250 cm - 2 PIEZAS
G3F02 - SOFÁ FIJO 170 cm - 2 PIEZAS
G3F03 - SOFÁ FIJO 190 cm - 2 PIEZAS
G3F04 - SOFÁ FIJO 210 cm - 2 PIEZAS
G3F05 - SOFÁ FIJO 230 cm - 2 PIEZAS
G3F86 - SOFÁ FIJO 250 cm - 2 PIEZAS

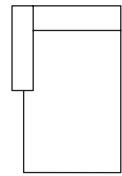

G336 - CHAISE L. IZQ. CAB. ELECT. 104 x 170 cm

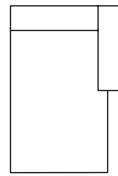

G337 - CHAISE L. DCH. CAB. ELECT. 104 x 170 cm

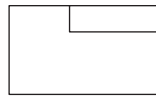

G352 - MERIDIENNE IZQ. 138 x 106 cm

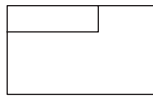

G353 - MERIDIENNE DCH. 138 x 106 cm

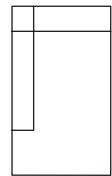

G330 - RINCÓN TER. IZQ. CAB. ELÉCT. 103 x 200 cm

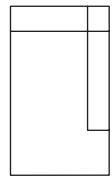

G331 - RINCÓN TER. IZQ. CAB. ELÉCT. 103 x 200 cm

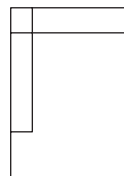

G332 - RINCÓN TER. ANCHO IZQ. CAB. ELECT. 113 x 200 cm

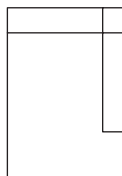

G333 - RINCÓN TER. ANCHO DCH. CAB. ELECT. 113 x 200 cm

Estructura metálica con chasis de doble barra horizontal (máxima rigidez), resto partes y módulos fijos en tablero dm y madera maciza meconada. Mecanismo reclinable. Pulsador smart touch con protección estática y electromagnética. Pulsador de luxe con usb inteligente (5v y 7,5v). Suspensión sistema triple cinchado (90% espacio cubierto) con bandas elásticas de baja deformación (5%). Asiento konfort koo®, con tecnología anti-hundimiento, combinación de poliuretano de 35 kg. Con bloque de muelles ensacados (256 muelles por m2), recubierto de fibra de poliéster. Respaldo en 25 kg. Súper suave, recubierto de fibra de poliéster, dotado de movimiento control electrónico. Brazos en poliuretano 30 kg. Dura recubiertos de fibra poliéster.

Structure métallique avec châssis à double barre horizontale (rigidité maximale), autres parties et modules fixes en panneau dm et bois massif touffeté. Mécanisme d'inclinaison. Bouton tactile intelligent avec protection statique et électromagnétique. Système de suspension à triple sangle (90% d'espace couvert) avec des bandes élastiques à faible déformation (5%). Siège konfort koo®, avec technologie anti-affaissement, combinaison de 35 kg. Polyuréthane avec bloc de ressorts ensachés. Avec bloc de ressorts ensachés (256 ressorts par m2), recouvert de fibre de polyester. Dossier en fibre de polyester dolfill plus© avec revêtement textile, avec mouvement manuel. Accouoir en polyuréthane 30 kg. Densité, recouverte de fibre de polyester.

Structure metálica con chasis a doble barra horizontal (rigidez máxima), otras partes y módulos fijos en paneau dm y bois massif touffeté. Mécanisme d'inclinaison. Bouton tactile intelligent avec protection statique et électromagnétique. Système de suspension à triple sangle (90% d'espace couvert) avec des bandes élastiques à faible déformation (5%). Siège konfort koo®, avec technologie anti-affaissement, combinaison de 35 kg. Polyuréthane avec bloc de ressorts ensachés. Avec bloc de ressorts ensachés (256 ressorts par m2), recouvert de fibre de polyester. Dossier en fibre de polyester dolfill plus© avec revêtement textile, avec mouvement manuel. Accouoir en polyuréthane 30 kg. Densité, recouverte de fibre de polyester.

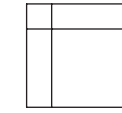

G320 - RINCÓN CAB. ELECT. 107 x 107 cm

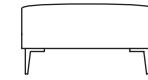

G3021 - POUFF CUADRADO 60 cm
G3023 - POUFF 106 x 72 cm
G3059 - POUFF CUADRADO 106 cm

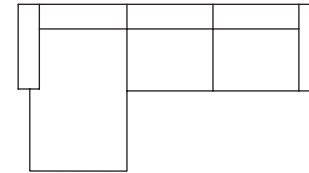

G380 - COMP. CH. L. IZQ. - CONF. - CONF. DCH 288 x 170 cm

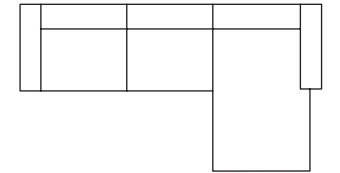

G381 - COMP. CH. L. DCH. - CONF. - CONF. IZQ. 288 x 170 cm

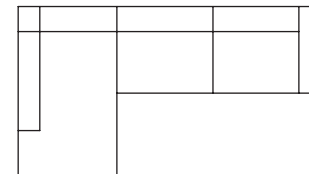

G384 - COMP. R. TERM. ANCHO IZQ. - CONF. - CONF. DCH 297 x 200 cm

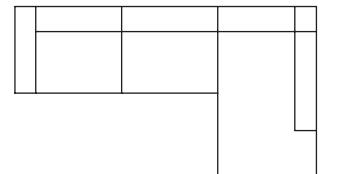

G385 - COMP. R. TERM. ANCHO DCH. - CONF. - CONF. IZQ. 297 x 200 cm

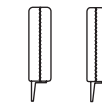

BRAZO STANDARD/STANDARD ARM L 26 cm
 BRAZO OPCIONAL/ OPTIONAL ARM M 20 cm

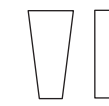

G3HC2 - BRZ HOME CINEMA CUÑA
G3HC1 - BRZ HOME CINEMA RECTO

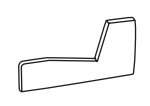

LAT01 - LATERAL VISTO ALTO IZQ.
LAT02 - LATERAL VISTO ALTO DCH.

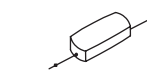

BAT01 - BATERIA



USB BOTONERA



SCH1 - POS. ALUMINIO
SCH2 - POS. NEGRO



SCH3 - POS. REFRIG/ILUM LED ALUMINIO
SCH4 - POS. REFRIG/ILUM LED NEGRO

METALLIC FEET



Chrome Anthracite

ASH FEET



Natural Walnut Black

Canapé aux formes morbides et arrondies, au confort très marqué. Sa rondeur adoucit la force de ses volumes, offrant à l'utilisateur une assise enveloppante et confortable. En option, sa fonctionnalité peut être maximisée en ajoutant un mécanisme de réglage électronique de la profondeur.

Sofá de formas móbidas y redondeadas, con un confort muy acusado. Su redondez suaviza la contundencia de sus volúmenes ofreciendo al usuario una sentada envolvente y cómoda. Opcionalmente, permite maximizar su funcionalidad añadiendo un mecanismo de profundidad regulable electrónicamente.



Soft

Koo studio 2011

Sofa is precisely soft and rounded and distinctly comfortable. The design softens the bulkiness of its volume visually, providing the user an enveloping sense of comfort.

As an option, the electronically adjustable depth adds another layer in functionality.







Estructura de madera y tablero dm con tablex. Suspensión sistema "triple cinchado" con bandas elásticas de baja deformación (5%). Asiento y respaldo de poliuretano de alta resiliencia de 35 kg. Densidad, recubierto con funda nórdica de tela rellena de microfibra triafill®. Movimiento asiento 35 cm. Control electrónico con mando a distancia, carga máxima 180 kg. Por asiento. Modelo totalmente desenfundable.

Wooden structure and dm board with tablex, covered with polyurethane of different densities, polyester fiber and white fabric cover. Triple cinching suspension system with elastic bands of low deformation (5%). Seat in high resilience polyurethane of 35 kg. Density, covered with triafill® microfiber-filled fabric duvet cover. 25 kg. Polyurethane backrest. Soft, covered with triafill® microfiber-filled fabric duvet cover. Seat movement 35 cm. Electronic control with remote control, maximum load 180 kg. Per seat. Fully removable model, except leather and synthetics.

Structure en bois et panneau dm avec tablex, recouvert de polyuréthane de différentes densités, de fibre de polyester et de tissu blanc. Système de suspension "triple sangle" avec des bandes élastiques à faible déformation (5%). Siège en polyuréthane haute résilience de 35 kg. Densité, recouvert d'une housse de couette en tissu rempli de microfibres triafill®. 25 kg. Dossier en polyuréthane. Housse de couette douce, recouverte d'un tissu en microfibres triafill®. Mouvement du siège 35 cm. Commande électronique avec télécommande, charge maximale 180 kg. Par siège. Modèle entièrement déhoussable, à l'exception du cuir et des matières synthétiques.

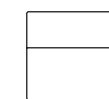
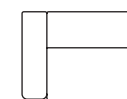
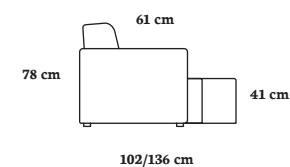

S906 - MOD. C/B IZQ. REG. ELÉCTRICO 105 cm
S906B - MOD. C/B IZQ. REG. ELÉCTRICO 120 cm
S908 - MOD. C/B IZQ. REG. ELÉCTRICO 135 cm
S910 - MOD. C/B IZQ. REG. ELÉCTRICO 175 cm
S9F06 - MOD. C/B IZQ. FIJO 105 cm
S9F06B - MOD. C/B IZQ. FIJO 120 cm
S9F08 - MOD. C/B IZQ. FIJO 135 cm
S9F10 - MOD. C/B IZQ. FIJO 175 cm

S971 - MOD. CENTRAL REG. ELÉCTRICO 75 cm
S991 - MOD. CENTRAL REG. ELÉCTRICO 90 cm
S9101 - MOD. CENTRAL REG. ELÉCTRICO 105 cm
S9141 - MOD. CENTRAL REG. ELÉCTRICO 145 cm
S9F71 - MOD. CENTRAL FIJO 75 cm
S9F91 - MOD. CENTRAL FIJO 90 cm
S9F101 - MOD. CENTRAL FIJO 105 cm
S9F141 - MOD. CENTRAL FIJO 145 cm

S906 - MOD. C/B IZQ. REG. ELÉCTRICO 105 cm
S906B - MOD. C/B IZQ. REG. ELÉCTRICO 120 cm
S908 - MOD. C/B IZQ. REG. ELÉCTRICO 135 cm
S910 - MOD. C/B IZQ. REG. ELÉCTRICO 175 cm
S9F06 - MOD. C/B IZQ. FIJO 105 cm
S9F06B - MOD. C/B IZQ. FIJO 120 cm
S9F08 - MOD. C/B IZQ. FIJO 135 cm
S9F10 - MOD. C/B IZQ. FIJO 175 cm

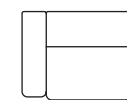

S901 - SILLÓN REG. ELÉCTRICO 135 cm
S9F01 - SILLÓN FIJO 135 cm

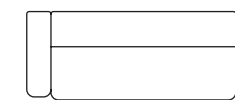

S902 - SOFA REG. ELÉCTRICO 165 cm
S932 - SOFA REG. ELÉCTRICO 205 cm
S9F02 - SOFA FIJO 165 cm
S9F03 - SOFA FIJO 205 cm

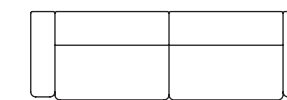

S904 - SOFA REG. ELÉCTRICO 240 cm - 2 PIEZAS
S905 - SOFA REG. ELÉCTRICO 270 cm - 2 PIEZAS
S9F04 - SOFA FIJO 240 cm - 2 PIEZAS
S9F05 - SOFA FIJO 270 cm - 2 PIEZAS

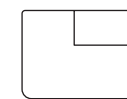

S954 - MERIDIENNE IZQ. 150 x 102 cm

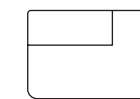

S955 - MERIDIENNE DCH. 150 x 102 cm

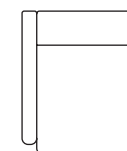

S916 - CHAISEL. IZQ. 107 x 172 cm

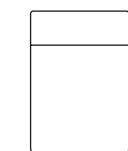

S917 - CHAISEL. DCH. 107 x 172 cm

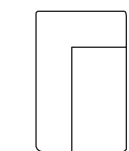

S928 - RINCÓN T. IZQ. 102 x 138 cm

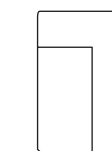

S929 - RINCÓN T. DCH. 102 x 138 cm

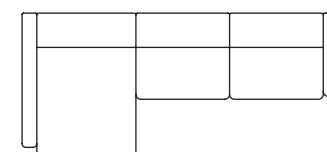

S992 - COMP. CHAISEL. IZQ. - REG. ELÉCTRICO DCH. - REG. ELÉCTRICO CTRL. 317 x 172 cm
S9F92 - COMP. CHAISEL. IZQ. FIJO - REG. ELÉCTRICO DCH. - FIJO CTRL. 317 x 172 cm

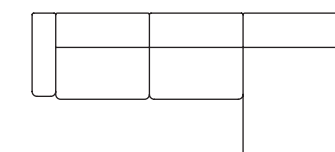

S993 - COMP. CHAISEL. DCH. - REG. ELÉCTRICO IZQ. - REG. ELÉCTRICO CTRL. 317 x 172 cm
S9F93 - COMP. CHAISEL. DCH. FIJO - REG. ELÉCTRICO IZQ. - FIJO CTRL. 317 x 172 cm



S921 - POUFF CUADRADO 60 cm
S923 - POUFF REC. 102 x 68 cm
S959 - GRAN POUFF CUADRADO 102 cm

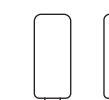

BRAZO STANDARD L (30 cm)
STANDARD ARM L (30 cm)
OPCIONAL M (20 cm)
OPTIONAL ARM M (20 cm)



S935 - COJIN MULTIFUNCION 60 x 20 x 10 cm

Waw

Koo studio 2011

The model with straight and crisp lines in a basic shape, it's functional minimalism in reality. With the most advanced technology in electronic reclining mechanisms, the headrest and seat can be controlled independently or in synchrony. As a result, the sofa provides the highest degree of ergonomics. The motion of its mechanics is described as gentle rocking which slides into three positions: sitting, reclining and lounging.



Pieza de líneas rectas y sobrias, con un minimalismo formal donde la forma sigue a la función. Con la tecnología más avanzada en mecanismos permite accionar electrónicamente y con independencia su cabezal y su asiento gracias a su electrónica sincronizada y ofrece el máximo grado de ergonomía. Su mecánica describe un suave balanceo que ofrece tres posiciones de asiento: sentado, sentado-cómodo y tumbado.

Pièce aux lignes droites et sobres, d'un minimalisme formel où la forme suit la fonction. Doté de la technologie la plus avancée en matière de mécanismes, il permet de commander électroniquement et indépendamment son appui-tête et son siège grâce à son électronique synchronisée et offre un degré maximal d'ergonomie. Sa mécanique décrit un mouvement de balancier doux qui offre trois positions assises : assise, assise confortable et allongée.





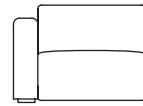
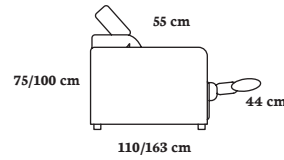

W308 - MOD. C/B IZQ. COMFORT 3P 83 cm
W310 - MOD. C/B IZQ. COMFORT 3P 93 cm
W312 - MOD. C/B IZQ. COMFORT 3P 103 cm
W314 - MOD. C/B IZQ. COMFORT 3P 113 cm
W396 - MOD. C/B IZQ. COMFORT 3P 123 cm
W3F08 - MOD. C/B IZQ. FIJO 83 cm
W3F10 - MOD. C/B IZQ. FIJO 93 cm
W3F12 - MOD. C/B IZQ. FIJO 103 cm
W3F14 - MOD. C/B IZQ. FIJO 113 cm
W3F96 - MOD. C/B IZQ. FIJO 123 cm

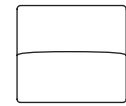

W340 - MOD. CENTRAL COMFORT 3P 59 cm
W341 - MOD. CENTRAL COMFORT 3P 69 cm
W342 - MOD. CENTRAL COMFORT 3P 79 cm
W343 - MOD. CENTRAL COMFORT 3P 89 cm
W344 - MOD. CENTRAL COMFORT 3P 99 cm
W3F40 - MOD. CENTRAL FIJO 59 cm
W3F41 - MOD. CENTRAL FIJO 69 cm
W3F42 - MOD. CENTRAL FIJO 79 cm
W3F43 - MOD. CENTRAL FIJO 89 cm
W3F44 - MOD. CENTRAL FIJO 99 cm

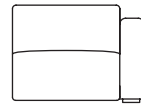

W309 - MOD. C/B DCH. COMFORT 3P 83 cm
W311 - MOD. C/B DCH. COMFORT 3P 93 cm
W313 - MOD. C/B DCH. COMFORT 3P 103 cm
W315 - MOD. C/B DCH. COMFORT 3P 113 cm
W397 - MOD. C/B DCH. COMFORT 3P 123 cm
W3F09 - MOD. C/B DCH. FIJO 83 cm
W3F11 - MOD. C/B DCH. FIJO 93 cm
W3F13 - MOD. C/B DCH. FIJO 103 cm
W3F15 - MOD. C/B DCH. FIJO 113 cm
W3F97 - MOD. C/B DCH. FIJO 123 cm

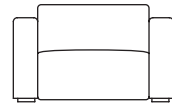

W301 - SILLÓN COMFORT 99 cm
W3F01 - SILLÓN FIJO 99 cm

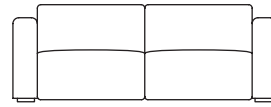

W302 - SOFÁ COMFORT 3P 166 cm - 2 PIEZAS
W303 - SOFÁ COMFORT 3P 186 cm - 2 PIEZAS
W304 - SOFÁ COMFORT 3P 206 cm - 2 PIEZAS
W305 - SOFÁ COMFORT 3P 226 cm - 2 PIEZAS
W386 - SOFÁ COMFORT 3P 246 cm - 2 PIEZAS
W3F02 - SOFÁ FIJO 166 cm - 2 PIEZAS
W3F03 - SOFÁ FIJO 186 cm - 2 PIEZAS
W3F04 - SOFÁ FIJO 206 cm - 2 PIEZAS
W3F05 - SOFÁ FIJO 226 cm - 2 PIEZAS
W3F06 - SOFÁ FIJO 246 cm - 2 PIEZAS

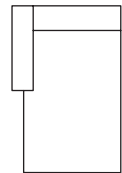

W336 - CHAISE L. IZQ. CAB. ELECT. 106 cm

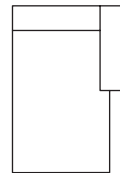

W337 - CHAISE L. DCH. CAB. ELECT. 106 cm



W352 - MERIDIENNE IZQ. 138 x 106 cm

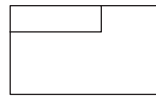

W353 - MERIDIENNE DCH. 138 x 106 cm

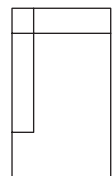

W330 - RINCÓN TER. IZQ. CAB. ELÉCT. 103 x 200 cm

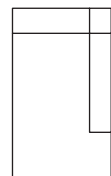

W331 - RINCÓN TER. IZQ. CAB. ELÉCT. 103 x 200 cm

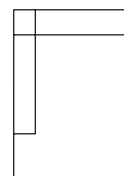

W332 - RINCÓN TER. ANCHO IZQ. CAB. ELECT. 113 x 200 cm

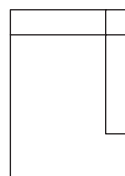

W333 - RINCÓN TER. ANCHO DCH. CAB. ELECT. 113 x 200 cm

Estructura metálica con chasis de doble barra horizontal (máxima rigidez), resto partes y módulos fijos en tablero dm y madera maciza meconada. Mecanismo reclinable. Pulsador smart touch con protección estática y electromagnética. Pulsador de luxe con usb inteligente (5v y 7,5v). Suspensión sistema triple cinchado (90% espacio cubierto) con bandas elásticas de baja deformación (5%). Asiento konfort koo®, con tecnología anti-hundimiento, combinación de poliuretano de 35 kg. Con bloque de muelles ensacados (256 muelles por m2), recubierto de fibra de poliéster. Respaldo en 25 kg. Súper suave, recubierto de fibra de poliéster, dotado de movimiento control electrónico. Brazos en poliuretano 30 kg. Dura recubiertos de fibra poliéster.

Metal structure with double horizontal bar chassis (maximum rigidity), other parts and fixed modules in dm board and solid wood tufted. Reclining mechanism. Smart touch button with static and electromagnetic protection. De luxe push button with smart usb (5v and 7,5v). Triple webbing suspension system (90% covered space) with low deformation elastic bands (5%). Konfort koo® seat, with anti-sinking technology, combination of 35 kg. Polyurethane with pocket spring block. With a block of pocket springs (256 springs per m2), covered with polyester fiber. Backrest in 25 kg. Super soft, covered with polyester fiber, equipped with electronically controlled movement. 30 kg. Polyurethane arms. Hard, covered with polyester fiber.

Structure métallique avec châssis à double barre horizontale (rigidité maximale), autres parties et modules fixes en panneau dm et bois massif. Mécanisme d'inclinaison. Boutonnière tactile intelligent avec protection statique et électromagnétique. Bouton de luxe avec smart usb (5v et 7,5v). Système de suspension à triple sangle (90% de l'espace couvert) avec des bandes élastiques à faible déformation (5%). Siège konfort koo®, avec technologie anti-sunk, combinaison de polyuréthane de 35 kg. Avec bloc de ressorts ensachés (256 ressorts par m2), recouvert de fibre de polyester. Dossier en 25 kg. Super doux, recouvert de fibre de polyester, avec mouvement contrôlé électronique. Accoudoir fabriqué en polyuréthane dur (densité 30 kg) recouvert de fibre de polyester.

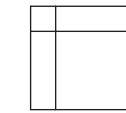

W320 - RINCÓN CAB. ELECT. 116 x 116 cm

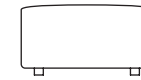

W321 - POUFF CUADRADO 60 cm
W323 - POUFF 106 x 72 cm
W359 - POUFF CUADRADO 106 cm

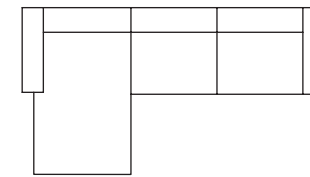

W380 - COMP. CH. L. IZQ. - CONF. - CONF. DCH 292 x 170 cm

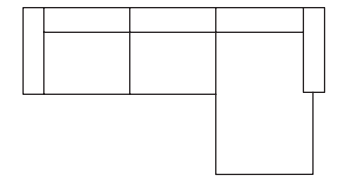

W381 - COMP. CH. L. DCH. - CONF. - CONF. IZQ. 292 x 170 cm

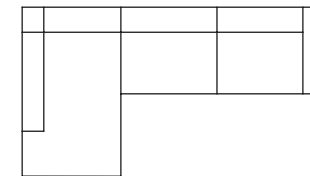

W388 - COMP. R. TERM. ANCHO IZQ. - CONF. - CONF. DCH 295 x 200 cm

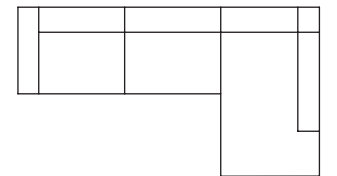

W389 - COMP. R. TERM. ANCHO DCH. - CONF. - CONF. IZQ. 295 x 200 cm

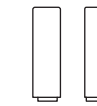

BRAZO STANDARD/STANDARD ARM L 24 cm
BRAZO OPCIONAL/OPTIONAL ARM M 19 cm

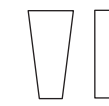

W3HC2 - BRZ HOME CINEMA CUÑA
W3HC1 - BRZ HOME CINEMA RECTO

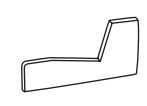

LAT03 - LATERAL VISTO BAJO IZQ.
LAT04 - LATERAL VISTO BAJO DCH.

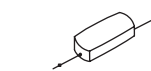

BAT01 - BATERIA



USB BOTONERA



SCH1 - POS. ALUMINIO
SCH2 - POS. NEGRO



SCH3 - POS. REFRIG/ILUM LED ALUMINIO
SCH4 - POS. REFRIG/ILUM LED NEGRO

SEAM FINISHING



Vivo



Pespunte

VIVO COLORS



Anthracite
RAL 7021



Sand
RAL 7044



White
RAL 9016



Olive
RAL 6020



Blue
RAL 5009

Deia est le résultat d'une longue recherche de la pièce la plus polyvalente, fonctionnelle et esthétique.

Le défi : trouver un système qui offre un confort maximal à tout type d'utilisateur tout en conservant sa pureté esthétique.

Sa magie lui permet de passer d'une pièce très compacte à se déployer en un des canapés les plus hauts et les plus profonds du marché.

Option de canapé dynamique avec le mécanisme de réglage électronique de la profondeur.

Deia es el resultado de una larga búsqueda por conseguir la pieza más versátil, funcional y estética.

El reto: encontrar un sistema que de máxima comodidad para cualquier tipología de usuario, manteniendo a la vez la máxima pureza estética.

Su magia permite pasar de una pieza muy compacta a desplegarse en uno de los sofás de mayor altura y profundidad del mercado.

Opción de sofá dinámico con el mecanismo de profundidad regulable electrónicamente.



Deia

Majo Roca 2022

Deia is the result of a long search for the most versatile, artistic yet functional piece.

The challenge is landing a system that provides maximum comfort for different types of users while maintaining the highest aesthetic purity.

Its magic allows it to go from a very compact piece to unfold into one of the tallest and widest sofas on the market.

Dynamic sofa compositions with electronically adjustable depth mechanism.









Estructura de madera y tablero dm con tablex, respaldo con movimiento de elevación, estructura metálica. Suspensión sistema "triple cinchado" con bandas elásticas de baja deformación (5%). Asiento de poliuretano de alta resiliencia de 35 kg. Densidad, recubierto con funda nórdica de tela rellena de microfibra triafill®. Respaldo con funda de tela blanca relleno de microfibra dolfill®. Movimiento asiento 35 cm. Control electrónico con mando a distancia, carga máxima 180 kg. Por asiento. Modelo totalmente desfundable.

Wooden structure and dm board with tablex, backrest with elevation movement, metal structure. Suspension system "triple cinching" with elastic bands of low deformation (5%). Seat in high resilience polyurethane of 35 kg. Density, covered with triafill® microfiber-filled fabric duvet cover. Backrest with white fabric cover filled with dolfill® microfiber. Seat movement 35 cm. Electronic control with remote control, maximum load 180 kg. Per seat. Fully removable covers.

Structure en bois et panneau dm avec tablex, dossier avec mouvement de levage, structure métallique. Système de suspension "triple sangle" avec des bandes élastiques à faible déformation (5%). Siège en polyuréthane haute résilience de 35 kg. Densité, recouvert d'une housse de couette en tissu rempli de microfibres triafill®. Dossier avec revêtement en tissu blanc rempli de microfibres dolfill®. Mouvement du siège 35 cm. Commande électronique avec télécommande, charge maximale 180 kg. Par siège. Modèle entièrement déhoussable.

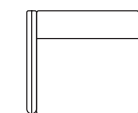
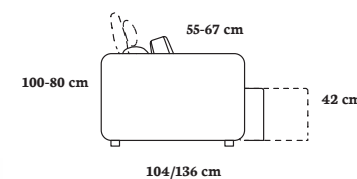

DED1 - SILLÓN REG. ELÉCTRICO 95 cm
DE01 - SILLÓN FIJO 95 cm

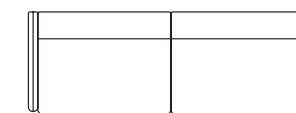

DED3 - SOFÁ REG. ELÉCTRICO 170 cm
DED4 - SOFÁ REG. ELÉCTRICO 200 cm
DED5 - SOFÁ REG. ELÉCTRICO 230 cm
DE03 - SOFÁ FIJO 170 cm
DE04 - SOFÁ FIJO 200 cm
DE05 - SOFÁ FIJO 230 cm

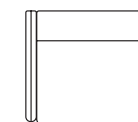

DED6 - MOD. C/B IZQ. REG. ELÉCTRICO 85 cm
DED8 - MOD. C/B IZQ. REG. ELÉCTRICO 100 cm
DED10 - MOD. C/B IZQ. REG. ELÉCTRICO 115 cm
DE06 - MOD. C/B IZQ. FIJO 85 cm
DE08 - MOD. C/B IZQ. FIJO 100 cm
DE10 - MOD. C/B IZQ. FIJO 115 cm

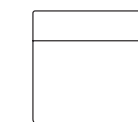

DED41 - MOD. REG. ELÉCTRICO 75 cm
DED42 - MOD. REG. ELÉCTRICO 90 cm
DED43 - MOD. REG. ELÉCTRICO 105 cm
DE41 - MOD. FIJO 75 cm
DE42 - MOD. FIJO 90 cm
DE43 - MOD. FIJO 105 cm

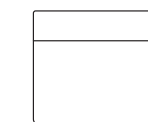

DED7 - MOD. C/B DCH. REG. ELÉCTRICO 85 cm
DED9 - MOD. C/B DCH. REG. ELÉCTRICO 100 cm
DED11 - MOD. C/B DCH. REG. ELÉCTRICO 115 cm
DE07 - MOD. C/B DCH. FIJO 85 cm
DE09 - MOD. C/B DCH. FIJO 100 cm
DE11 - MOD. C/B DCH. FIJO 115 cm



DE18 - CHAISEL. IZQ. 100 cm

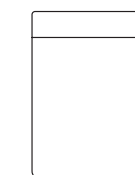

DE19 - CHAISEL. DCH. 100 cm

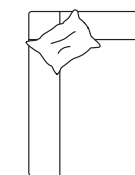

DE28 - RINCÓN T. IZQ. 104 x 138 cm

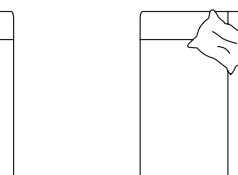

DE29 - RINCÓN T. DCH. 104 x 138 cm

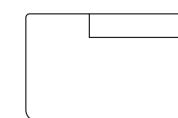

DE54 - MERIDIENNE IZQ. 150 cm

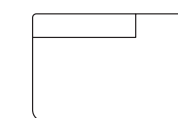

DE55 - MERIDIENNE DCH. 150 cm

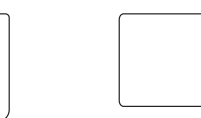

DE21 - POUFF 60x60 cm
DE23 - POUFF 104x71 cm
DE59 - POUFF 104x104 cm

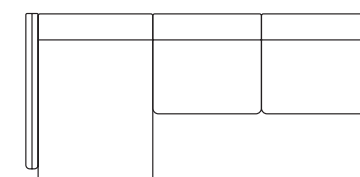

DED92 - COMP. CHAISEL. IZQ. • REG. ELÉCTRICO DCH. • REG. ELÉCTRICO CTRL. 290x172 cm
DE92 - COMP. CHAISEL. IZQ. • REG. ELÉCTRICO DCH. • FIJO CTRL. 290x172 cm

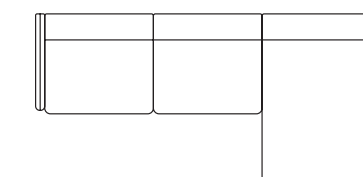

DED93 - COMP. CHAISEL. DCH. • REG. ELÉCTRICO IZQ. • REG. ELÉCTRICO CTRL. 290x172 cm
DE93 - COMP. CHAISEL. DCH. • REG. ELÉCTRICO IZQ. • FIJO CTRL. 290x172 cm

SEAM FINISHING



Vivo Pespunte doble

VIVO COLORS



Anthracite RAL 7021 Sand RAL 7044 White RAL 9016 Olive RAL 6020 Blue RAL 5009

Alma

Lavernia&Cienfuegos 2009

A sculptural piece of two distinctive segments that combines nearly endless colors and materials. Due to the versatility of its design, it is suitable for both indoor and outdoor use.

Pieza escultórica con dos volúmenes diferenciados que permiten combinar colores y materiales. Por la versatilidad de su diseño, sus formas y materiales puede ser una pieza apta para el outdoor.

Pièce sculpturale avec deux volumes différenciés qui permettent de combiner les couleurs et les matériaux. Grâce à la polyvalence de son design, de ses formes et de ses matériaux, il peut s'agir d'une pièce adaptée à un usage extérieur.







Estructura de pvc lacado alto brillo, blanco, rojo o negro. Asiento y respaldo en poliuretano 50 kg. Pie de nylon regulable altura.

Structure in high gloss lacquered pvc, white, red or black. Seat and back in polyurethane 50 kg. Height adjustable nylon foot.

Structure en pvc laqué brillant, blanc, rouge ou noir. Assise et dossier en polyuréthane 50 kg. Pieds en nylon réglable en hauteur.

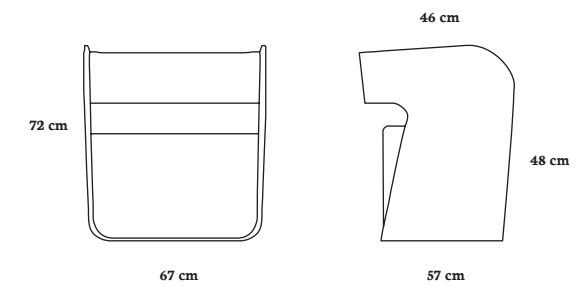

ALM02 - BUTACA TAPIZADA 67 x 57 x 72 cm

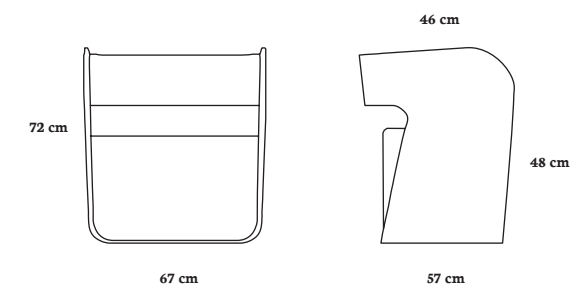

ALM04 - BUTACA LACADA 67 x 57 x 72 cm

FINISHING

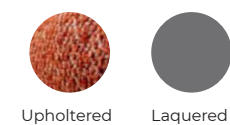

Upholstered Laquered

LAQUERED PVC COLORS



Anthracite RAL 7021 Sand RAL 7044 White RAL 9016 Olive RAL 6020 Blue RAL 5009

Sphère et cylindre s'emboîtent comme les pièces d'un engrenage, donnant naissance à une rondeur chaleureuse et expressive.

La polyvalence de ses courbes et de sa base, disponible en différentes finitions, en font un fauteuil adapté à l'interprétation de tout type d'espace, qu'il soit public ou privé.

Esfera y cilindro se encajan entre sí como las piezas de un engranaje dando lugar a una redondez cálida y expresiva.

La versatilidad de sus curvas y su base, en distintos acabados, la convierten en una butaca apta para interpretar cualquier tipo de espacio, ya sea destinado al uso público o privado.



GUVO

Lazaro Rosa-Violán 2018

Guvo is a juxtaposition of objects and ideas; sphere and cylinder, modern and classic, upholstery and natural wood; present and future.

The versatility of the seat and the base, in varied finishings, creates an armchair that transcends time. Suitable for public space and residential spaces.





Estructura de madera maciza recubierta de tablex, base recubierta de rejilla o madera de fresno, acabado natural, nogal ó negro. Recubierta con espuma de poliuretano de 50 kg.

Solid wood structure covered with tablex, base covered with grille or ash wood, natural, walnut or black finish. Covered with 50 kg polyurethane foam.

Structure en bois massif recouverte de tablex, base recouverte grille ou bois de frêne, finition naturelle, noyer ou noir. Recouvert de 50 kg de mousse de polyuréthane.

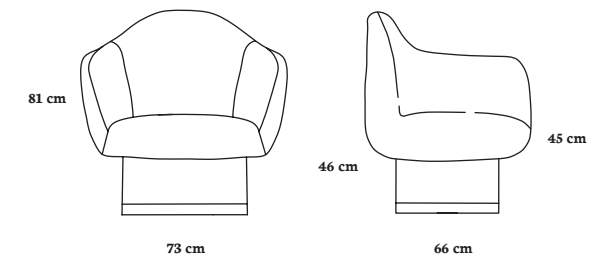

GUV01 - BUTACA 73 x 66 x 81 cm

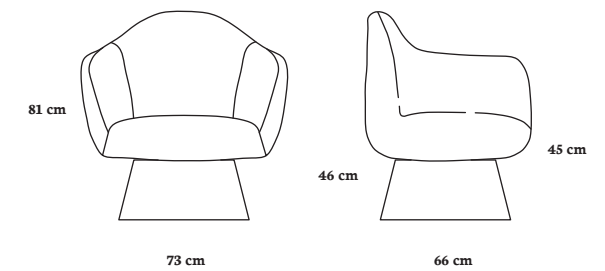

GUV02 - BUTACA PIE FRESNO 73 x 66 x 81 cm

GRID FEET



Natural

ASH FEET



Natural

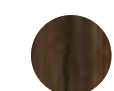

Walnut



Black

Caiman

Estudio Andrés 2019

This model combines an angular and tough shell with a soft interior padding. The ergonomics of its folding in the armrest allows the backrest to flex slightly backwards when a user sits down, then returning slowly to its default position when the structure is released from the supported weight. Available with or without headrest; with swivel foot or static legs.



Esta pieza combina la angulosidad y dureza de su coraza con un mullido relleno interior. La ergonomía de su pliegue en los brazos permite que al sentarnos el respaldo flexione ligeramente hacia atrás, volviendo lentamente a su posición inicial cuando la estructura se libera del peso soportado.

Disponibile con o sin cabezal, con pie giratorio o patas estáticas.

Cette pièce combine l'angularité et la dureté de sa coque avec un rembourrage intérieur doux. L'ergonomie de ses accoudoirs repliés permet au dossier de fléchir légèrement vers l'arrière en position assise, revenant lentement à sa position initiale lorsque la structure est libérée du poids supporté.

Disponibile avec ou sans appui-tête, avec pied pivotant ou pieds statiques.



Base metal giratoria o fija, acabado epoxi blanco, negro, antracita, chocolate, rojo o arena. Estructura tablero contrachapado con acoples de caucho sintético, recubrimiento de poliuretano 35 kg y fibra de poliéster.

Swivel or fixed metal base, white, black, anthracite, chocolate, red or sand epoxy finish. Structure plywood board with synthetic rubber couplings, 35 kg polyurethane coating and polyester fiber.

Base métallique pivotante ou fixe, finition époxy blanche, noire, anthracite, chocolat, rouge ou sable. Structure de panneau contreplaqué avec raccords en caoutchouc synthétique, revêtement en polyuréthane de 35 kg et fibre de polyester.

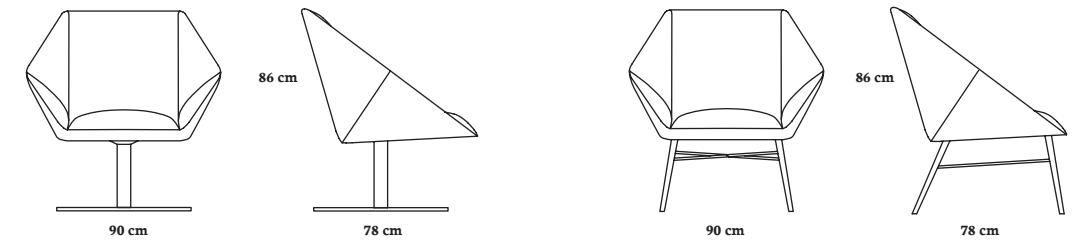

CAI01 - BUTACA BAJA 75 x 80 x 82 cm

SWIVEL OR FIXED METAL BASE





Base metal giratoria o fija, acabado epoxi blanco, negro, antracita, chocolate, rojo o arena. Estructura tablero contrachapado con acoples de caucho sintético, recubrimiento de poliuretano 35 kg y fibra de poliéster.

Swivel or fixed metal base, white, black, anthracite, chocolate, red or sand epoxy finish. Structure plywood board with synthetic rubber couplings, 35 kg polyurethane coating and polyester fiber.

Base métallique pivotante ou fixe, finition époxy blanche, noire, anthracite, chocolat, rouge ou sable. Structure de panneau contreplaqué avec raccords en caoutchouc synthétique, revêtement en polyuréthane de 35 kg et fibre de polyester.

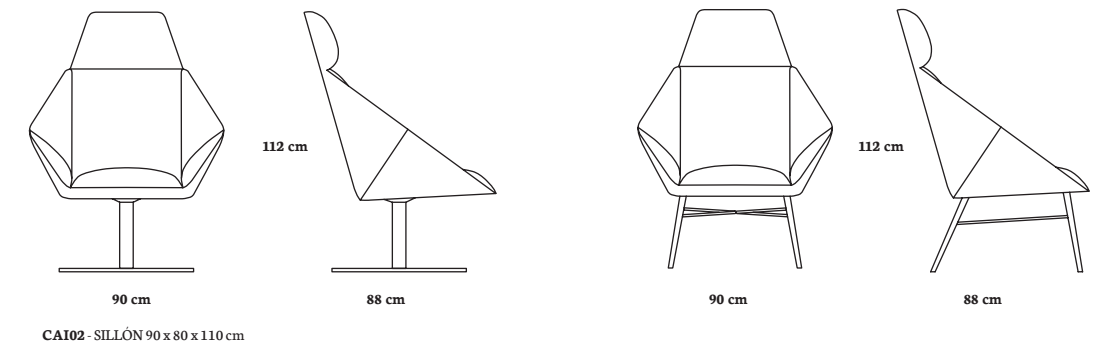

SWIVEL OR FIXED METAL BASE

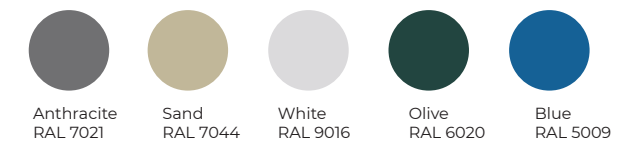

Cette pièce d'inspiration nordique se distingue par sa simplicité, son équilibre et sa grande fonctionnalité. Ses bords tranchants dessinent une silhouette anguleuse et se déploient pour former un volume contenu qui fonctionne dans différents environnements et pour différents usages.

Esta pieza de inspiración nórdica destaca por su simplicidad, su equilibrio y alta funcionalidad. Sus afiladas aristas dibujan una silueta angulosa y se despliegan formando un volumen contenido que funciona en diferentes ambientes y para diferentes usos.



Lua

La Cubitera 2015

This Nordic-inspired piece stands out for its simplicity, balance and high functionality. Its sharp edges draw an angular silhouette and unfold to form a contained volume that works in different environments and for different uses.



Estructura de madera, asiento y estructura recubiertos de poliuretano de alta resiliencia de 35 kg recubiertos de fibra de poliéster. Pies en madera contrachapada en roble, teñida natural, nogal, wengue. Modelo no desfundable.

Wooden structure, seat and frame covered with 35 kg high resilience polyurethane covered with polyester fiber. Feet in oak plywood, natural stained, walnut, wenge and white lacquered. Non-removable model.

Structure en bois, assise et cadre recouverts de polyuréthane haute résilience de 35 kg recouverte de fibre de polyester. Pieds en contreplaqué de chêne, teinté naturel, noyer, wengué et laqué blanc. Modèle non déhoussable.

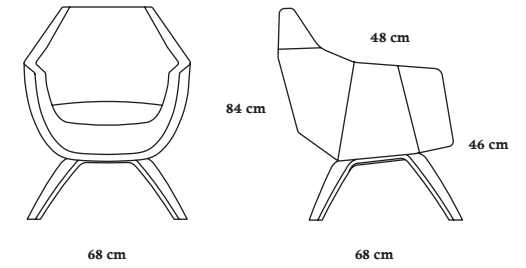

LUA02 - BUTACA

OAK FEET

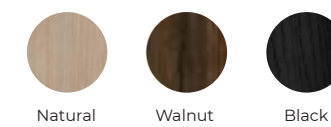

Natural Walnut Black

Flower

Lazaro Rosa-Violán 2018

Flower is arranged on a solid ashwood structure that stands pedestaled above to highlight its noble nature. The profile of the armchair flows in sophisticated lines that is regal and versatile in style and function. The timber grain and fabric texture would inspire the user to tell a story about this icon item.



Pétalos acomodados sobre una estructura de fresno macizo, trabajada para poner en valor la nobleza de sus vetas. Poltrona de líneas sofisticadas y estilo regio que nos permite recorrer diferentes caminos para interpretar un espacio.

El tono de la madera y la textura de su tapizado terminarán de poner título a la historia que queremos contar con esta pieza.

Des pétales disposés sur une structure en frêne massif, travaillée pour mettre en valeur la noblesse de son grain. Un fauteuil aux lignes sophistiquées et au style royal qui nous permet de suivre différents chemins pour interpréter un espace.

Le ton du bois et la texture de son revêtement compléteront l'histoire que nous voulons raconter avec cette pièce.



Estructura de base en madera de fresno, superior en madera maciza cerrada con tablex, recubierta de poliuretano de 50 kg de densidad.

Base structure in ash wood, top in solid wood closed with tablex, covered with polyurethane of 50 kg density.

Structure de base en bois de frêne, plan en bois massif fermé avec tablex, recouverte de polyuréthane de 50 kg de densité.

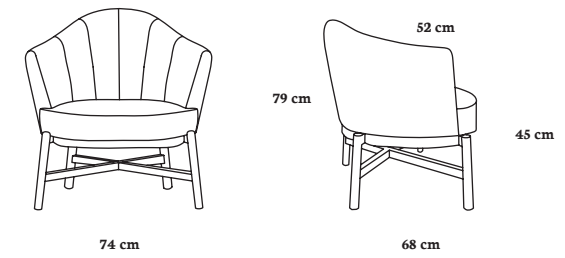

FLO01 - BUTACA 74 x 68 x 79 cm

ASH FEET

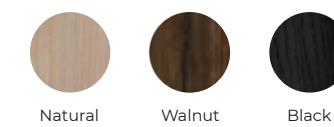

Natural Walnut Black

Le design Nest utilise le concept d'un canapé avec de grands coussins de dos disposés sur un siège solide et compact.

Ses lignes droites et courbes se fondent dans un "nid" de formes qui offrent une esthétique inhabituelle avec un confort ferme.

El diseño de Nest utiliza el concepto de un sofá de grandes almohadones de respaldo dispuestos sobre un asiento macizo y compacto.

Sus líneas rectas y curvas se mezclan en un "nido" de formas que proponen una estética inusual con un confort firme.



Nest

Lagranja Design 2012

Nest is designed from the concept of a sofa with huge back cushions that are arranged on a solid and compact seat.

The combination of straight and curvaceous lines creates a "nest" in form that presents an unusual aesthetic in firm sitting comfort.



Estructura de madera, tablero dm con tablex y contrachapado moldeado, todo recubierto de funda de tela blanca. Sistema de suspensión komfort koo® con muelles ensacados (256 muelles m2). Asiento poliuretano de alta resiliencia de 35 kg, respaldo poliuretano alta resiliencia 25 kg densidad con funda tela blanca, almohadones con funda de tela. Modelo totalmente desfundable.

Wood structure, dm board with tablex and molded plywood, all covered with white fabric cover. Komfort koo® suspension system with pocket springs (256 springs m2). High resilience polyurethane seat 35 kg, high resilience polyurethane backrest 25 kg density with white fabric cover, cushions with fabric cover. Fully removable model.

Structure en bois, panneau dm avec tablex et contreplaqué moulé, tout recouvert d'une housse en tissu blanc. Système de suspension komfort koo® avec ressorts ensachés (256 ressorts m2). Assise en polyuréthane haute résilience 35 kg, dossier en polyuréthane haute résilience 25 kg densité avec revêtement en tissu blanc, coussins avec revêtement en tissu. Modèle entièrement déhoussable.

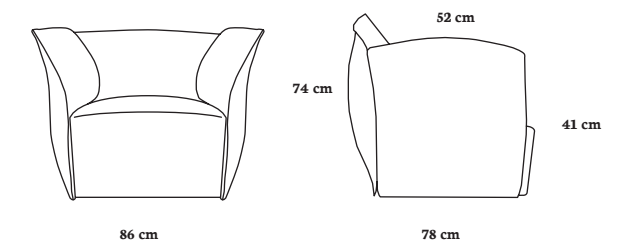

NE201 - BUTACA 86 cm

Gull

Santiago Sevillano Studio 2019

For centuries, the sight of seagulls has been a harbinger of land for lost sailors at sea. Gull provides the same sense of warmth and comfort of home after time away from it. The ideal piece to be upholstered in different combinations of fabrics and leathers.



Durante siglos, la presencia de las gaviotas ha significado un presagio de tierra firme para los marineros perdidos mar adentro.

Gull ofrece esa cálida sensación de volver a sentir el confort del hogar después de un tiempo fuera de casa.

Pieza ideal para combinaciones de tejidos o pieles.

Pendant des siècles, la présence de mouettes a été un signe avant-coureur de terre pour les marins perdus en mer.

Gull offre ce sentiment chaleureux de retour dans le confort de son foyer après un séjour à l'étranger.

Idéal pour les combinaisons de tissus et de fourrures.

Base metal acabado níquel negro brillo o epoxi blanco, negro, antracita, chocolate, rojo o arena. , estructura madera maciza, recubierta de poliuretano de diferentes densidades, asiento y riñonera poliuretano 35 kg recubierto de fibra de poliéster.

Base metal acabado níquel negro brillo, estructura madera maciza, recubierta de poliuretano de diferentes densidades, asiento y riñonera poliuretano 35 kg recubierto de fibra de poliéster.

Base métallique en finition nickel noir brillant ou époxy blanc, noir, anthracite, chocolat, rouge ou sable. Structure en bois massif, recouverte de polyuréthane de différentes densités, assise et dossier en polyuréthane de 35 kg recouverte de fibre de polyester.

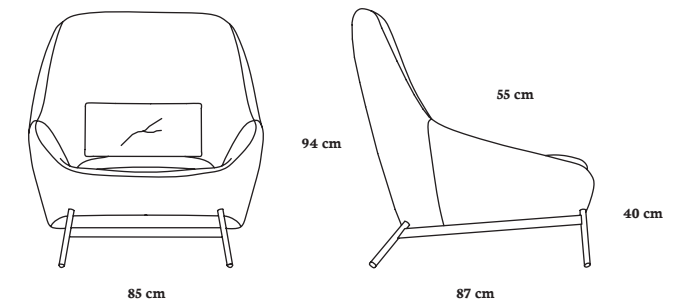

GUL01 - BUTACA 85 x 87 x 94 cm

METALLIC FEET



À l'origine, cette pièce a été inspirée par les coussins que les tailleurs portent au poignet pour y planter leurs épingles, recréés dans les tiges de fer qui couronnent le fauteuil.

De ce concept naissent de nouvelles variantes avec des nuances différentes, qui apportent une valeur unique et distinctive à chaque espace.

Originalmente, esta pieza se inspira en las almohadillas que portan los sastres a la muñeca para clavar sus alfileres, recreados en las varillas de hierro que coronan la butaca.

A partir de ese concepto, nacen nuevas variantes con matices diferentes, que aportan un valor único y distintivo para cada espacio.



Phil

EstudiHac 2021

Phil is inspired by the pincushions that tailors wear on their wrists; the pins are echoed in the iron rods of the backrest. From there, new variants were born. The variants come with or without backrests, upholstery, an iron rod base, or an ash wood base with different finishes. It is a comfortable, attractive, and versatile armchair that is perfect for public and residential spaces.





Base metálica con opción tapizada o madera de fresno. Acabado en base y respaldo metálico con epoxi antracita, chocolate, blanco/negro, rojo y arena. Acabado madera en lacado natural, nogal y wengué. Estructura de acero recubierta con espuma poliuretano inyectada.

Metal base with upholstered or ash wood option. Metal base and back with epoxy finish in anthracite, chocolate, white/black, red and sand. Wood finish in natural lacquer, walnut and wenge. Steel structure covered with injected foam.

Base en métal avec option rembourrage ou bois de frêne. Base et dossier en métal, finis en époxy anthracite, chocolat, blanc/noir, rouge et sable. Finition du bois laqué naturel, noyer et wengué. Structure en acier recouverte de mousse injectée.

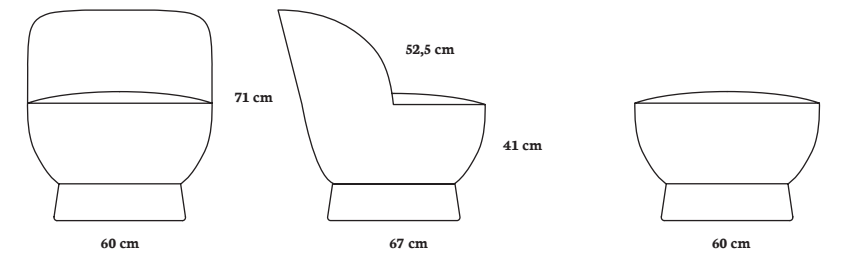

PH101 - BUTACA MADERA

PH123 - POUFF MADERA

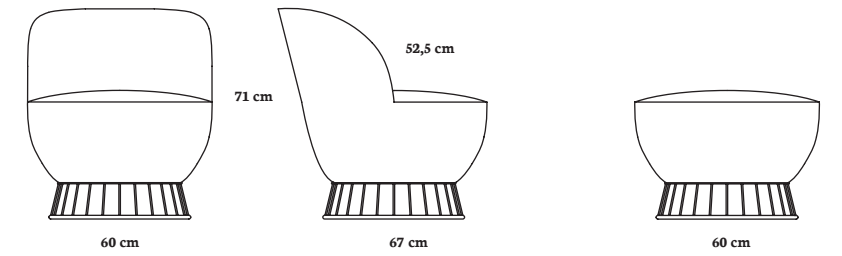

PH101 - BUTACA BASE METAL
PH101D - BUTACA BASE METAL DORADO

PH123 - POUFF BASE METAL
PH123D - POUFF BASE METAL DORADO

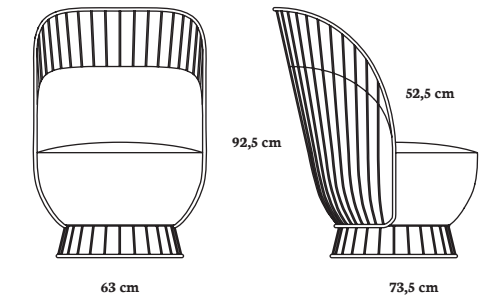

PH102 - BUTACA RESPALDO BASE METAL
PH102D - BUTACA RESPALDO BASE METAL DORADO

ASH FEET

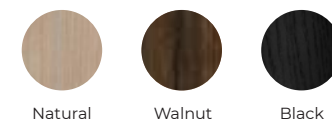

METALLIC FEET & BACKREST

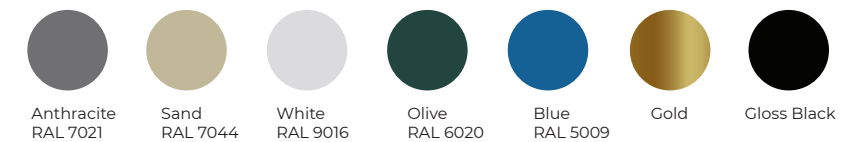

Cette pièce est construite sur une structure solide de lattes qui contiennent la morbidity de ses coussins. Gurama dégage une élégance solide et envoûtante, où toutes ses pièces s'assemblent spontanément, malgré leurs différents origines.

Esta pieza se construye sobre una estructura maciza de listones que contienen la morbidez de su conjunto de almohadones. Gurama transmite una elegancia sólida y hechizante, donde todas sus piezas encajan de forma espontánea, a pesar de sus diferentes naturalezas.



Gurama

Sergio Barredo 2022

Built on the solid structure of slats that is complemented by the softness of its set of cushions, Gurama transmits a robust and bewitching elegance where all its pieces fit in harmony.



Estructura madera de fresno. Asiento 1º relleno de poliuretano de 35 kg con funda de tela blanca rellena de fibra dolfill® y pluma, 2º relleno de recorte textil(cirkoolar) respaldo funda tela blanca rellena de microfibra dolfill® y pluma. Totalmente desfundable.

Ash wood structure. Seat 1st padded with 35 kg polyurethane filling with white fabric cover filled with dolfill® fiber and feather, 2nd padded with textile trimming (cirkoolar) backrest cover in white fabric filled with dolfill® microfiber and feather. Fully removable covers.

Structure en bois de frêne. Assise 1er garnissage en polyuréthane de 35 kg avec housse en tissu blanc rempli de fibres dolfill® et plumes, 2ème garnissage en textile (cirkoolar) housse de dossier en tissu blanc rempli de microfibres dolfill® et plumes. Entièrement déhoussable.

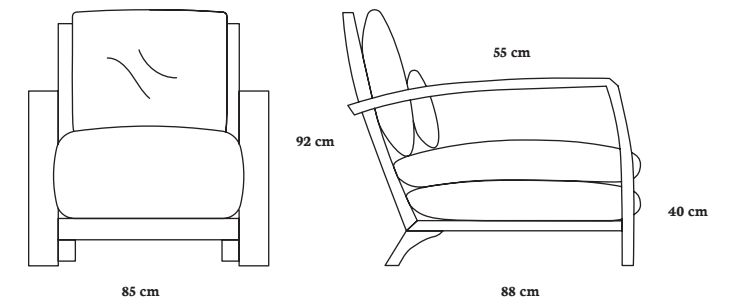

GR01 - BUTACA 85 x 88 x 92 cm

ASH FEET

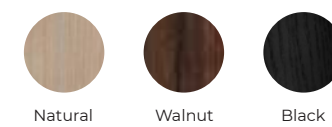

Natural

Walnut

Black

Un plaisir élégant et original. Cette collection de poufs est esquissée à partir des courbes dessinées par la taille de l'actrice emblématique Sophia Loren. Sa silhouette en sablier est accentuée par sa fine ceinture en cuir offrant une effervescence de possibilités pour les espaces à usage public et privé.

Diversión elegante y original. Esta alegre colección de puffs se esboza a partir de las curvas dibujadas por la cintura de la icónica actriz Sophia Loren. Su graciosa estructura de reloj de arena se acentúa con su fino cinturón de cuero ofreciendo una efervescencia de posibilidades para espacios de uso público y privado.



Sophia

Dsignio 2022

Elegant yet fun, this cheerful collection of puffs is inspired by the curvy silhouette of the waist of the iconic actress, Sophia Loren. Its graceful hourglass profile is accentuated by a fine leather belt to suit both spaces in public and residential spaces.



Estructura de madera y tablero dm, poliuretano de 35 kg recubierto con fibra de poliéster y funda de tela blanca. Cinturón piel vacuno. Totalmente desenfundable.

Wooden structure and dm board, 35 kg polyurethane covered with polyester fiber and white fabric cover. Cowhide leather belt. Fully removable covers.

Structure en bois et panneau dm, 35 kg de polyuréthane recouvert de fibre de polyester et tissu blanc. Ceinture en cuir de vachette. Entièrement déhoussable.

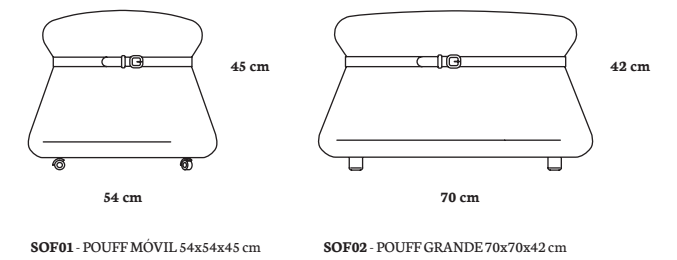

Complements

Koo studio 2011



Somos sastres. Por eso somos capaces de ofrecer diferentes acabados de confección que hacen que tu sofá sea único y memorable. Descubre todas las posibilidades.

We are tailors. That's why we are able to offer different tailoring finishes that make your sofa unique and memorable. Discover all the possibilities.

Nous sommes des tailleurs. C'est pourquoi nous sommes en mesure de proposer différentes finitions de confection qui rendent votre canapé unique et mémorable. Découvrez toutes les possibilités.

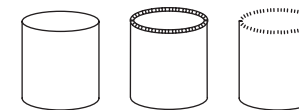

PFK03 - PUOFF CILINDRO 46 x 42 cm
PFKF3 - PUOFF CILINDRO FESTÓN/ESPUMILLÓN 46 x 42 cm

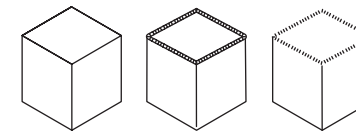

PFK04 - PUOFF CUBO 44 x 44 x 42 cm
PFKF4 - PUOFF CUBO FESTÓN/ESPUMILLÓN 44 x 44 x 42 cm



PFK01 - PUOFF MESA 120 x 30 cm
PFKF1 - PUOFF MESA FESTÓN/ESPUMILLÓN 120 x 30 cm



KUA4 - CUADRANTE CUADRADO 40 x 40 cm
KUFEA4 - CUADRANTE CUADRADO FESTÓN/ESPUMILLÓN 40 x 40 cm

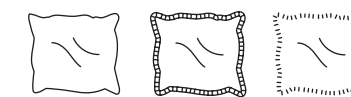

KUA2 - CUADRANTE CUADRADO 50 x 50 cm
KUAFE2 - CUADRANTE CUADRADO FESTÓN/ESPUMILLÓN 50 x 50 cm

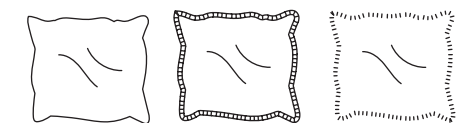

KUA3 - CUADRANTE CUADRADO 60 x 60 cm
KUAFE3 - CUADRANTE CUADRADO FESTÓN/ESPUMILLÓN 60 x 60 cm

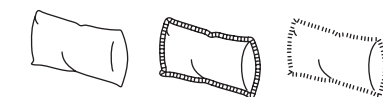

KUA1 - CUADRANTE RECTANGULAR 55 x 30 cm
KUAFE1 - CUADRANTE RECTANGULAR FESTÓN/ESPUMILLÓN 55 x 30 cm

SEAM FINISHING

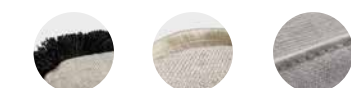

Espumillón Festón Pespunte



DISEÑOS TAPIZADOS MUÑOZ S.L.U.

AV./ ESPIOCA, N°128
P.O. BOX 62
46460 SILLA
VALENCIA
SPAIN

T.+34 961 216 090

WWW.KOOINTERNATIONAL.COM

ART DIRECTION: KOO INTERNATIONAL

GRAPHIC DESIGN: ENRIQUE MARTÍ ASOCIADOS

PHOTO: MIMUS COMUNICACIÓN
IN-IMAGEN

PRINT: LOGIK GRAPHICS

COL-LABORA:



@DISEÑO Y MARCA LICENCIADOS

@COPYRIGHT 2022

